

総合カタログ 2011



Moeller is Eaton

SASY ブスバーシステム

EATON

Powering Business Worldwide



SASY ブスバーシステム 制御盤用部材の付属品

制御盤を作成する為の革新的な付属品は、Eatonの制御および配電システムとうまく調和します。ケーブル管理システムや、接続および相互接続、あるいは施錠システムであっても、Eatonの付属品はお客様が必要とする用途の実現をお手伝いし、時間を無駄にすることもありません。



SASY ブスバーシステム

市場の需要に適したブスバー間隔(60 あるいは 185 mm) +++
機器やアダプタは、穴あけなしでレールに直接取り付け可能 +++ 偶発的な接触保護を備えたシステム
+++ グローバル対応品 +++ Eatonの制御盤システムにおいてタイプ試験済み

D ヒューズ負荷開閉器、フラッシュライト付き - D02-LTS/63/3-R

点滅機能がトリップしたヒューズリンクを表示 +++ スナップアクションドライブで全ての極を開閉。
手動で脱着の必要はありません +++ 内臓補助接点付き/なしで供給されています → 16/21 ページ

低電圧 h.b.c. ヒューズ負荷開閉器 - GST

構造サイズ 000, 00, 1, 2, 3, 630 Aまで +++ 60 mm システムに簡単取り付け +++
総合的な機器の付属品および LV h.b.c.ヒューズリンク → 16/16 ページ

接続端子 K

接続電線サイズ 16 ~ 4 x 185 mm² +++ 丸型と平形帯電線に対応 +++
電線は、前面から簡単に取り付け可能 → 16/67ページ

フランジ F3A , ZSD-2K, ヒンジ式ハンドルDH-COMF

絶縁材質又はスチールプレート +++ メートルサイズのケーブル引き込み用ロックアウト又はケーブルグロメット +++
ゴム膜式のもの、直接配線の引込みが可能 +++ 簡単操作 +++ ハロゲンフリー +++
制御盤扉用取っ手 +++ 回転式ではなく折り畳み式 +++ 人間工学的に作られたダイキャスト製
グリップ +++ 全世界で一般的な形状のセミシリンダ形 → 16/62, 16/81 ページ

ケーブルグロメットおよびケーブルグラント

ケーブル仕上がり外形: 1 ~ 68 mm +++ 取扱い易く、高い保護構造 +++
PG 又はメートルサイズ → 16/62ページ

制御盤の組み立て用付属品

SASYブスバーシステムにうまく適合、第16章 +++ 絶縁素材のCIケース、第20章
+++ 鋼板製壁掛形ケース CS、第21章 +++ 分電盤用取付け部品 IVS、第4章
+++ その他の制御盤でグローバル対応のアプリケーション

既製エネルギーと制御配電

顧客の盤システムが接続済みの電源を操作し、世界中の配電を制御します。

www.moeller-systempartner-schaltanlagen.net

Moeller
Systempartner
Schaltanlagen

SASY ブスバーシステム、制御盤用部材の付属品

SASY ブスバーシステム

システム概要

60 mm システム	16/2
------------	------

形式

平形ブスバー用システム	16/4
ダブルTブスバー	16/6
システムカバー	16/7
端子とコネクタ	16/9
NZM用ブスバーアダプタ	16/14
PKZ および PKE用ブスバーアダプタ	16/15
全レンジ	7/22
MSC モータスタータ用ブスバーアダプタ	8/26
ブスバー用ヒューズ部材	16/16

システム概要

コンパクトシステム	16/22
-----------	-------

形式

平形ブスバー用システム	16/24
システムカバー	16/24
端子とコネクタ	16/25
NZM用ブスバーアダプタ	16/27
PKZ および PKE用ブスバーアダプタ	8/23
ブスバー用ヒューズ部材	16/27

システム概要

185 mm システム	16/28
-------------	-------

形式

平形およびダブルTブスバー用システム	16/30
ブスバー用ヒューズ部材	16/32
端子とコネクタ	16/34
KSX システム、分電盤フィーダシステム	16/38

エンジニアリング

ブスバーサポートの通電容量、銅バー	16/39
ブスバーサポートの短絡容量	16/40
選択データ	16/41

定格事項

平形およびダブルTブスバー用システム	16/42
ブスバー用ヒューズ部材	16/43

寸法図

平形およびダブルTブスバー用システム	16/50
システムカバー	16/51
端子とコネクタ	16/52
NZM用ブスバーアダプタ	16/57
PKZ および PKE用ブスバーアダプタ	7/40
MSC モータスタータ用ブスバーアダプタ	8/45
ブスバー用ヒューズ部材	16/58
KSX システム	16/61

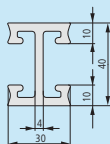
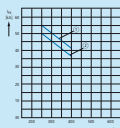

制御盤用部材の付属品

形式

ケーブル処理システム	16/62
ケーブル引込み用フランジ	16/62
ケーブルグラウンド	16/62
換気用ケーブルグラウンド	16/63
圧力補正プラグ	16/64
ケーブルグロメット	16/64
ケーブルグロメット	16/64
圧力補正用ケーブルグロメット	16/64
ケーブルダクトと付属品	16/65
端子とコネクタ	16/67
端子 160 - 1000 A と付属品	16/67
絶縁端子、単体 32 - 100 A	16/70
ブスバー端子 100 - 800 A	16/70
薄型ブスバー端子用付属品	16/71
銅バー、絶縁	16/72
帯電線用導体サポート、絶縁済み	16/66
平形銅ブスバー、穴あけ済み/なし	16/73
DIN レール	16/73
ドア取り付け用メータ、アナログ	16/74
力率計 (p.f.メータ)	16/74
電圧計、クラス1.5	16/74
電流計、クラス 1.5	16/75
最大需要電流計 (バイメタル型)、class 3	16/78
サポートブラケット、ドア取り付け計測器用	16/79
DIN レール用メータ、アナログおよびデジタル	16/80
施錠システム	16/81
図面入れ	16/82
制御盤照明	16/82
ドア接地セット	16/83
修正塗料	16/83
ブランキングストリップ	16/83
吊り環	16/83
メータレール	16/83

エンジニアリング

絶縁銅バー用電線サポート	16/84
--------------	-------

定格事項

ケーブルグラウンド	16/85
DINレール用メータ	16/85
アナログ	16/85
デジタル	16/86

寸法図

ケーブルグラウンド	16/87
端子	16/89
メータ	16/90
施錠システム	16/90

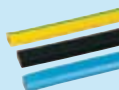



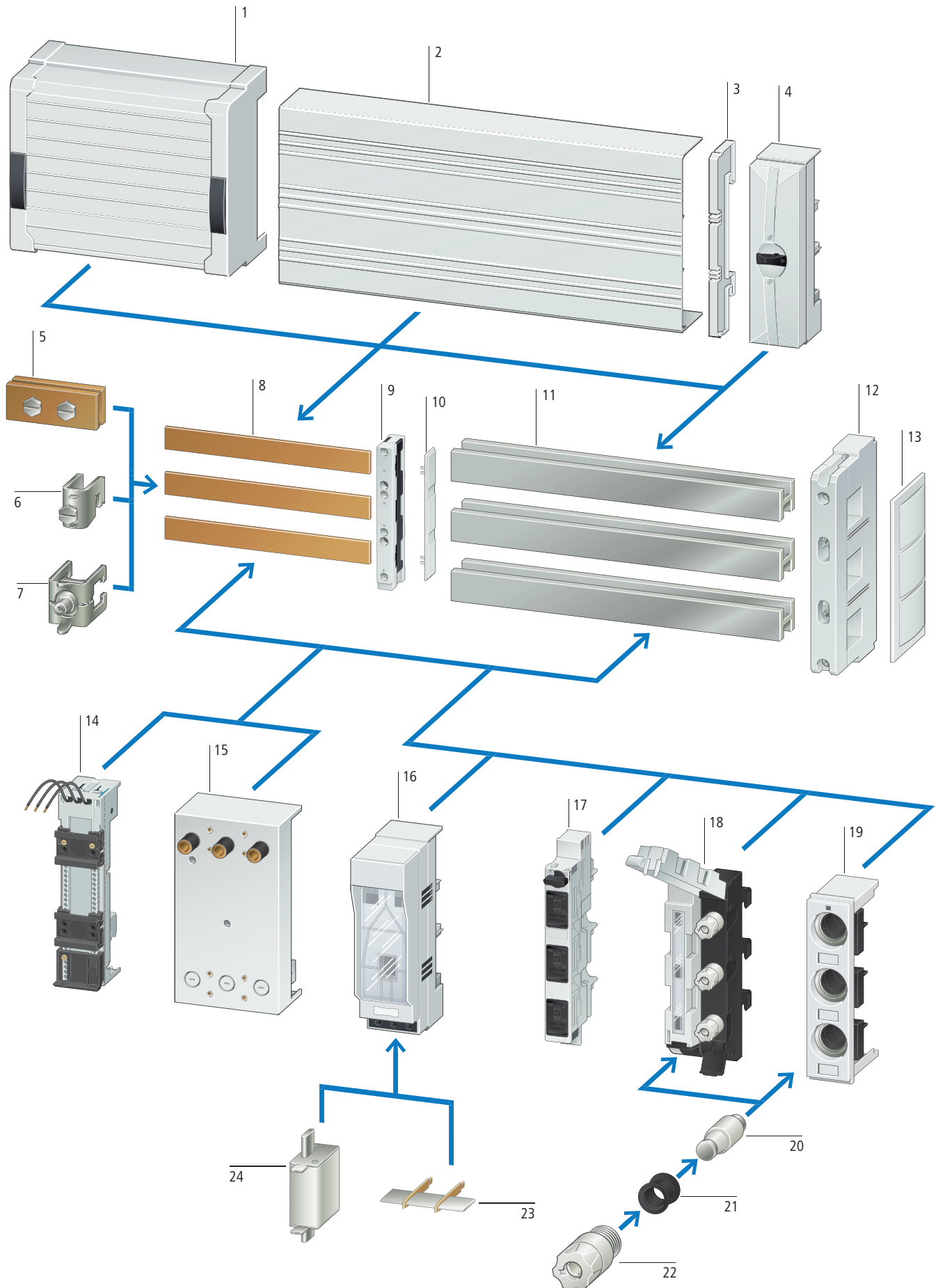







システム概要



システムカバー	1	ダブルTブスバーサポート	9	LV h.b.c. ヒューズ負荷開閉器	16
人体接触保護用ブスバー、端子部カバー		電線サイズ 500 mm ² (1250 A) および 720 mm ² (1600 A)		開閉器: NH000, NH00, NH1, NH2 および NH3, 630 Aまで → 16/16 ページ	
様々な種類があるので、任意の寸法にも対応でき、又規定の寸法のものもあります。		システムの安全性を高める非常に高い短絡定格		D ヒューズ負荷開閉器 点滅機能なし	17
3又は4極品用 → 16/8 ページ		少ないサポートで設置可能 ブスバー間隔: 60 mm → 16/6 ページ		D02 ネジヒューズ用負荷開閉器	
未使用部用カバー、モジュール式	2	端子カバー	10	透明の接点位置表示 付属品としてのネジキャップが供給されています。 → 16/21 ページ	
予備のセクションカバーの長さはカット出来ます。		銅ブスバーの終端をカバー 接触保護の強化 → 16/6 ページ		D ヒューズ負荷開閉器 点滅機能付き	17
サポートへ素早く簡単に取付け可能		平形ブスバー	8	点滅機能による断裂したヒューズリンクの表示 手でふれることなく、全ての極の負荷を切換え。 ヒューズプラグ付きである為、ネジキャップが不要 低熱損失 接点位置表示窓付き → 16/21 ページ	
3又は4極品用 → 16/7 ページ		12 x 5 ~ 30 x 10 mmまで, Cu. → 16/24 ページ		D ブスバー取付けヒューズ機器	19
未使用部カバー用サポート	3	ブスバーサポート	12	D02, D11 および D111 には、表面プレートと下部プレート付き。 → 16/20 ページ	
簡単なはめ込み式、全ての銅ブスバーに適合		一般に入手可可能な平形ブスバー		ヒューズリンク	20
3又は4極品用 → 16/7 ページ		可調整システムにより全ブスバーサイズに取付け出来ます。		D01, D02, D11, D111 および C10. → 19/47 ページ	
端子板	4	3又は4極品用		ヒューズアダプタ	21
端子の直接接触保護、施錠可能		IEC および UL/CSAバージョン		D01, D02 カートリッジアダプタ、ゲージリング D11 および D111 → 19/47 ページ	
一般的な接続電線やブスバー用		ブスバー間隔: 60 mm → 16/4 ページ		ネジキャップ	22
3又は4極品用 → 16/7 ページ		端子カバー	13	D01, D02, D11 および D111 → 19/44 ページ	
ブスバーコネクタ	5	平形銅ブスバーの終端をカバー		断路用ブレード	23
ブスバーシステムの連結用		→ 16/4 ページ		LV h.b.c. ヒューズリンクの代わりに使用可能	
平形およびダブルTブスバー用 → 16/13 ページ		PKZ および PKE用ブスバーアダプタ	14	完全接続形	
ユニバーサル分岐端子	6	PKZ, PKE, あるいはDILM付きのMモータスターコンベクション用の取り付けレールおよび接続ケーブル		LV h.b.c. ヒューズリンク	24
固定スプリング内臓		ブスバー接続部は、厚さ5と10mmの平形ブスバーおよびT形ブスバーに対応しています。		100Aまでの小形サイズ NH00 ヒューズもNH000 機器で使用可能	
取り付けネジ		スプリング端子による電線接続のものや電気接点なしのものもあります。 → 7/22 ページ		ヒューズリンク: NH00, NH1, NH2 および NH3 630 Aまで 高遮断容量 120 kA → 19/53 ページ	
銅、平形およびダブルTブスバーに適合 → 16/12 ページ		特定用途用2段アダプタ 例) ヒューズと組み合わせ → 16/21 ページ			
拡張端子	7	直入れスタータ用に取り付けおよび配線された組み合わせ品 → 8/26 ページ			
穴あけなしでブスバーへ取り付け		可逆スタータ用に取り付けおよび配線された組み合わせ品 → 8/28 ページ			
上部から素早く簡単にケーブルを挿入することが出来ます。 → 16/10 ページ		NZM用ブスバーアダプタ	15		
ダブルTブスバー	11	裏面接続用の端子構造			
電線サイズ 500, 720 および 1140 mm ²		一般に入手可可能な平形ブスバーおよびダブルTブスバー用			
接触抵抗の低いスズメッキ加工の表面		3又は4極品用			
スズメッキ付きのブスバーを使えば接触面処理の時間を省くことが出来ます。 → 16/11 ページ		導体が完全に組み込まれているので安全です。			
		簡単取り付けと端子接続 → 16/14 ページ			

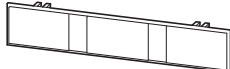

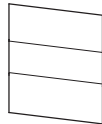
形式

	極数	定格使用電流 I_e A	適合サイズ	形式 コード	入数
ブスバーサポート <ul style="list-style-type: none"> 熱可塑性、シリコンフリー、塩素フリー ハロゲンフリー UL 94に基づく自己消化性 RAL 7035 皮層電流強度 CTI 200 耐熱温度、120 °Cまで 					
IEC ブスバーサポート					
	3	630	12 x 5/10 15 x 5/10 20 x 5/10 25 x 5/10 30 x 5/10	BBS-3/FL ^{1) 2)} 107066	10 個
	4	630		BBS-4/FL 138381	10 個
UL ブスバーサポート					
	3	630	12 x 5/10 20 x 5/10 30 x 5/10	BBS-3/FL-NA ^{1) 2) 3)} 107067	10 個 
PE/N ブスバーサポート					
	2	630	12 x 5/10 15 x 5/10 20 x 5/10 25 x 5/10 30 x 5/10	BBS-2/FL 107069	10 個
	1	630		BBS-1/FL 107161	10 個
端子カバー					
	-	-	BBS-3/FL BBS-3/FL-NA	ES-BBS-3/FL ^{1) 2) 3)} 107068	10 個 
UL 適合底面絶縁板					
<ul style="list-style-type: none"> シリコンフリー、塩素フリー 耐熱温度: 110 °Cまで UL 94に基づく自己消化性 					
	-	-	BBS-3/FL BBS-3/FL-NA	BBC-BT-NA ^{1) 2)} 107172	2 個 

備考

1) 電流負荷 → 16/39 ページ

2) 電流負荷 → 16/39 ページ



北米向けの輸出に関する情報



製品規格
UL ファイル No.
UL CCN
CSA ファイル No.
CSA クラス No.
NA 認証
適合条件
北米仕様品

UL508A; CSA-C22.2 No. 14; IEC 60439-1; CE 自己宣言書
E300273
NMTR, NMTR7
236217
3211-37
ULリストット、CSAサーティファイド
認定関連書類を参照して下さい
No
Yes³⁾
ファイタ回路
600 V AC

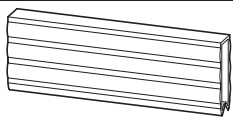
適用
最大定格電圧

極数	定格使用電流 I_e A	適合サイズ	形式 コード	入数
ブスバー保護カバー				
<ul style="list-style-type: none"> シリコンフリー、塩素フリー 耐熱温度: 110 °Cまで UL 94に基づく自己消化性 				
	長さ: 1000 mm	12 x 5 15 x 5 20 x 5 25 x 5 30 x 5	BBC-FL5 107173	10 個 
		12 x 10 15 x 10 20 x 10 25 x 10 30 x 10	BBC-FL10 107174	10 個 

定格使用電流 I_e A	銅バー mm	長さ mm	材質	形式 コード	入数	
平形ブスバー						
	160	12 x 5	1500	銅、スズメッキ	CU12X5 034121	10 個
	160	12 x 5	2250	銅、スズメッキ	CU12X5-2250 005093	10 個
	250	20 x 5	1500	銅、スズメッキ	CU20X5 044092	10 個
	250	20 x 5	2250	銅、スズメッキ	CU20X5-2250 007466	10 個
	460	20 x 10	1500	銅、スズメッキ	CU20X10 041719	5 個
	460	20 x 10	2250	銅、スズメッキ	CU20X10-2250 009839	5 個
	630	30 x 10	1500	銅、メッキなし	CU30X10 051211	1 個

備考

北米向けの輸出に関する情報











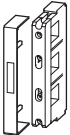



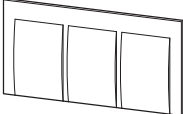

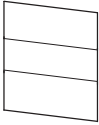
製品規格

UL ファイル No.
UL CCN
CSA ファイル No.
CSA クラス No.
NA 認証
適合条件
北米仕様品
適用
最大定格電圧

UL508A; CSA-C22.2 No. 14;
IEC 60439-1; CE 自己宣言書
E300273
NMTR, NMTR7
236217
3211-37
ULリストテッド、CSAサーティファイド
認定関連書類を参照して下さい
✓
フィーター回路
600 V AC



	極数	定格使用電流 I _e A	適合機種	形式 コード	入数	
ブスバーサポート						
ダブルT形ブスバーサポート						
<ul style="list-style-type: none"> 熱可塑性、シリコンフリー、塩素フリー ハロゲンフリー UL 94に基づく自己消火性 RAL 7035 皮膚電流強度 CTI 200 耐熱温度、120 °Cまで 						
	側面及び中央設置用 内部にネジ穴が開けられています。	3	1600	ダブルT形	BBS-3/PR¹⁾⁴⁾ 107162	3 個 
	PE又はN相バーの設置用 内部にネジ穴が開けられています。	1	1600	ダブルT形	BBS-1/PR³⁾ 107165	10 個 
端子カバー						
	ブスバーシステムのカバー	-	-	BBS-3/PR	ES-BBS-3/PR⁴⁾ 107164	4 個 
UL 適合底面絶縁板						
<ul style="list-style-type: none"> シリコンフリー、塩素フリー 耐熱温度、110 °Cまで UL 94に基づく自己消火性 						
	ブスバーと取付けプレートの 間の空間距離が不足している 場合に使用 長さ: 1100 mm	-	-	BBS-3/PR	BBC-BT-NA⁴⁾ 107172	2 個 
ブスバーカバー						
<ul style="list-style-type: none"> シリコンフリー、塩素フリー 耐熱温度、110 °C UL 94に基づく自己消火性 						
	長さ: 1000 mm	-	-	ダブルT形	BBC-CU-BAR/PR⁴⁾ 107175	5 個 
ダブルTブスバー						
E-CU ダブルTブスバー						
	スズメッキ、接続電線サイズ* 500 mm ² 、 長さ: 2400 mm	-	1250	以下のブスバーサポート用 BBS-3/PR, BBS-1/PR, BBS-3/FL-185	CU-BAR-500/T²⁾⁴⁾ 107166	32 個 
	スズメッキ、接続電線サイズ* 720 mm ² 、 長さ: 2400 mm	-	1600	以下のブスバーサポート用 BBS-3/PR, BBS-1/PR, BBS-3/FL-185	CU-BAR-720/T²⁾⁴⁾ 107167	32 個 

備考

1) 電流負荷 → 16/39 ページ
2) 電流負荷 → 16/39 ページ

北米向けの輸出に関する情報









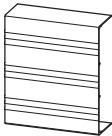

3)







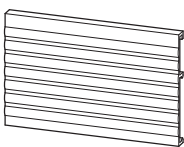

製品規格
UL508A; CSA-C22.2 No. 14;
IEC 60439-1; CE 自己宣言書
E307559
UL ファイル No.
UL CCN
NMTR2, NMTR8
CSA ファイル No.
236217
CSA クラス No.
3211-37
NA 認証
UL レコグナイズド、CSAサーティファイド
適合条件
ファイダ回路
適用
最大定格電圧
600 V AC

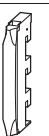

4)







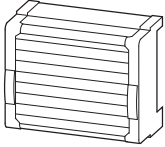

製品規格
UL508A; CSA-C22.2 No. 14;
IEC 60439-1; CE 自己宣言書
E300273
UL ファイル No.
UL CCN
NMTR, NMTR7
CSA ファイル No.
236217
CSA クラス No.
3211-37
NA 認証
UL リステッド、CSAサーティファイド
適合条件
Yes
ファイダ回路
適用
最大定格電圧
600 V AC

詳細			形式コード	入数
スペアカバー				
未使用部用カバー				
	60 mm システムの前面に取り付けるカバー BBC-MRCOV1としか使用出来ません。	長さ: 1100 mm	BBC-RCOV1 107178	2 個  
未使用部カバー用サポート				
	全てのブスバーの厚さに適応。 BBC-RCOV1としか使用出来ません。	-	BBC-MRCOV1 107179	10 個  
未使用部カバー。前面パネルカットアウト部用				
	カットアウト部用カバー	幅: 54 mm 長さ: 194 mm	AM-195/54 107963	15 個
コンパートメントカバー ダブル T				
	BBS-3/PR付き3極システム用	高さ: 48 mm 長さ: 2400 mm (ダブルT)ブスバーサポートに取付け	BBC-CS48/PR 107176	1 個
		高さ: 76 mm 長さ: 2400 mm (ダブルT)ブスバーサポートに取付け	BBC-CS76/PR 107177	1 個

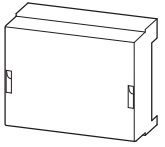
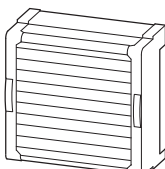
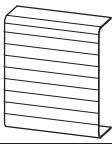
幅	極数	定格使用電流	接続電線タイプ	適合機種	形式コード	入数
mm		I _e A	mm ○ 丸形ケーブル、単線 ⊙ 丸形ケーブル、多芯 より線スリーブ端子付き ⊖ 丸形ケーブル、より線 ▽ 扇形電線、単線 ▽ 扇形電線、より線 ≡ 帯電線 ■ 銅バー			

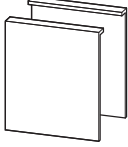
端子プレート								
<ul style="list-style-type: none"> シリコンフリー、塩素フリー 耐熱温度、120°Cまで UL 94に基づく自己消火性 皮膚電流強度 CTI 200 								
	スプリング端子式	20	3	80	1.5 - 16 mm ² AWG 16 - AWG 6. ⊙ ⊖	12 x 5/10 15 x 5/10 20 x 5/10 25 x 5/10 30 x 5/10 ダブルT形	BBA-TP3/16 107205	1 個  
	カットしていない電線を接続する為に端子を取り外すことができます。 端子部 W x H 10 x 15 mm. ループ接続も可能。	54		300	6 - 50 mm ² AWG 10 - AWG 2/0. ⊙ ⊖ ≡ 6 x 9 x 0.8		BBA-TP3/50 107183	1 個  
	カットしていない電線を接続する為に端子を取り外すことができます。 端子部 W x H 15 x 15 mm. ループ接続も可能。	81		440	35 - 120 mm ² AWG 2 - MCM 250. ⊙ ⊖ ≡ 10 x 16 x 0.8		BBA-TP3/120 107184	1 個  

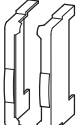
備考	北米向けの輸出に関する情報
	  製品規格 UL508A; CSA-C22.2 No. 14; IEC 60439-1; CE 自己宣言書 E300273 NMTR, NMTR7 236217 3211-37 NA 認証 ULリステッド、CSAサーティファイド 認定関連書類を参照して下さい 適用 ファイア回路 最大定格電圧 600 V AC

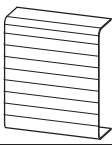
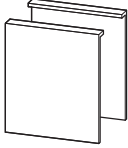
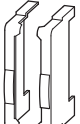
詳細		形式コード	入数
システムカバー、組合せ品			
	3極品用 長さ:228 mm	BBC-CS1 107209	1 個 
	長さ:270 mm	BBC-CS3 138377	1 個
	4極品用 長さ:228 mm	BBC-CS4 138387	1 個
システムカバー、モジュール式			
<ul style="list-style-type: none"> シリコンフリー、塩素フリー 耐熱温度、120 °Cまで UL 94Iに基づく自己消火性 			
	3極品用 未使用部用カバー、前面 長さ:1100 mm	BBC-CS2-F 107180	1 個 
	未使用部用カバー、上部/下部 長さ:1100 mm	BBC-CS2-T/B 107181	2 個 
	未使用部カバー用サポート 1セットには左右の側面用サポートブラケット が1つずつ含まれています。	BBC-MCS2 107182	1 個 
	4極品用 未使用部用カバー、前面 長さ:1100 mm	BBC-CS4-F 138384	1 個
	未使用部用カバー、上部/下部 長さ:1100 mm	BBC-CS4-T/B 138383	2 個
	未使用部カバー用サポート。 1セットには左右の側面用サポートブラケット が1つずつ含まれています。	BBC-MCS4 138382	1 個

北米向けの輸出に関する情報





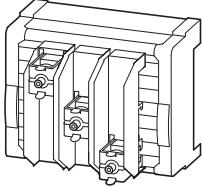
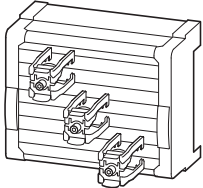
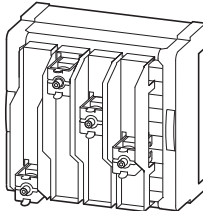



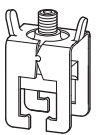
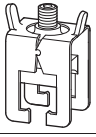

製品規格	UL508A; CSA-C22.2 No. 14; IEC 60439-1; CE 自己宣言書
UL ファイル No.	E300273
UL CCN	NMTR, NMTR7
CSA ファイル No.	236217
CSA クラス No.	3211-37
NA 認証	ULリストイット [®] 、CSAサーティファイド [®]
適合条件	認定関連書類を参照して下さい
適用	ファイダ回路
最大定格電圧	600 V AC

端子部 W × H	幅	極数	定格使用 電流	接続電線サイズ	適合機種	形式 コード	入数	
mm	mm		A	mm				
<p>接続キット</p> <ul style="list-style-type: none"> シリコンフリー、塩素フリー 耐熱温度、120°Cまで SUL 94Iに基づく自己消火性 皮層電流強度 CTI 200 <p>相間の距離は可調整。 ブスバー端子の上に直接取付け可能。 幅が可調整のカバー付き。 ループ接続可能</p>								
	-	180 - 240	3	560	120 - 300 mm ² MCM 300 - MCM 600. ⊙ ⊕ ▽	20 x 5/10 25 x 5/10 30 x 5/10 ダブル T	BBA-TP3/300 ¹⁾ 107185	1 個
	32 x 25	180 - 240		800	最大 ≡ 10 x 32 x 1 ■ 30 x 25		BBA-TP3/ CU-BAND ¹⁾ 107186	1 個
<p>Eaton NZM4形ブレーカに適合。 ブスバー端子の上に直接取付け可能。 ループ接続可能</p>								
	5 x 28	228	3	1600	最大 ≡ (2 x) 10 x 50 x 1 最大 ■ (2 x) 50 x 10	30 x 10 ダブル T	CU-BAND BBA-TP3/1000 ²⁾⁴⁾ 107207	1 個
	<p>相間の距離は可調整。 ブスバー端子の上に直接取付け可能。 幅が可調整のカバー付き。 ループ接続可能</p>							
	-	180 - 228	4	560	120 - 300 mm ² MCM 300 - MCM 600. ⊙ ⊕ ▽	20 x 5/10 25 x 5/10 30 x 5/10 ダブル T	BBA-TP4/300 ³⁾ 138385	1 個
	32 x 25	180 - 228		800	最大 ≡ 10 x 32 x 1 ■ 30 x 25		BBA-TP4/ 銅バ— ³⁾ 138386	1 個

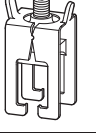
備考

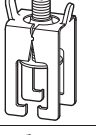
- 各セットには3相分の部品が含まれています。
- 付属部品: 1 x BBC-CS1, 3 x AKS1000.
- 各セットには3極品用の部品が含まれています。



端子部 W × H mm	幅 mm	定格使用 電流 I _e A	接続電線サイズ ○ 丸形ケーブル、単線 ◎ 丸形ケーブル、多線より線 スリーブ端子付き ◎ 丸形ケーブル、より線 ▽ 扇形電線、単線 ▽ 扇形電線、より線 ≡ 帯電線 ■ 銅バー mm	適合機種	形式 コード	入数	
分岐端子							
ブスバーへの接続は穴あけ不要							
	電線とブスバーを接続	38	480	35 - 150 mm ² AWG2/0 - MCM 300. ◎ 直接接続 ○ ▽	12 x 5/10 20 x 5/10	AKS150 138374	6 個
	-	38	500	95 - 185 mm ² AWG3/0 - MCM 350. ◎ 直接接続 ○ ▽	20 x 5/10 25 x 5/10 30 x 5/10 ダブル T	AKS185 107195	6 個 
	-	41	600	150 - 300 mm ² MCM300 - MCM 600. ◎ 直接接続 ○ ▽		AKS300 107196	3 個 
	フレキシブルブスバー、32 x 25 平形バーとブスバーを接続	41	800	≡ 3 x 20 x 1 最大 2 x (10 x 32 x 1) ■ 32 x 25		AKS-CU-BAND 107197	3 個 
		55 x 28	72	1600 最大 ≡ (2 x) 10 x 50 x 1 最大 ■ (2 x) 50 x 10		AKS1000 107208	1 個 
		68 x 28	122	1600 最大 ■ (2 x) 60 x 10	30 x 10 ダブル T	AKS1200 138375	3 個
		105 x 28	122	1600 最大 ■ (2 x) 100 x 10	トリプル T	AKS2000 138376	3 個



備考

北米向けの輸出に関する情報



製品規格 UL508A; CSA-C22.2 No. 14; IEC 60439-1; CE自己宣言書
 UL ファイル No. E307559
 UL CCN NMTR2, NMTR8
 CSA ファイル No. 236217
 CSA クラス No. 3211-37
 NA 認証 ULRISTEIT[®]、CSAサーティファイト[®]
 適合条件 認定関連書類を参照して下さい
 適用 フィーダ回路
 最大定格電圧 600 V AC

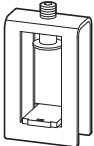

端子部 W×H	幅 mm	定格使用 電流 I _e A	接続電線サイズ ○ 丸形ケーブル、単線 ◎ 丸形ケーブル、多芯より線 スリーブ端子付き ◇ 扇形電線、単線 ▽ 扇形電線、より線 ≡ 帯電線 ■ 銅バー	適合機種	形式 コード	入数	
帯電線接続用端子							
ブスバーへの接続は穴あけ不要							
 <p>フレキシブルバーを2本接続する場合は、スペーサを取付けて下さい。</p>	-	82	1600	750 mm ² , 端子部 51 x 5 - 28 ■ ≡	ダブルT	AKP750 138364	3個
	-	72	1600	800 mm ² , 端子部 41 x 20 - 42 ■ ≡		AKP800 107198	3個 
	-	94	1600	900 mm ² , 端子部 64 x 5 - 28 ■ ≡		AKP900 138365	3個
	-	94	1600	1000 mm ² , 端子部 51 x 20 - 42 ■ ≡		AKP1000 107199	3個 
	-	94	2000	1200 mm ² , 端子部 64 x 20-42 ■ ≡		AKP1200 138366	3個
	-	112	2500	1600 mm ² , 端子部 81 x 20 - 42 ■ ≡		AKP1600 138367	3個
	-	132	3000	2000 mm ² , 端子部 101 x 20 - 42 ■ ≡		AKP2000 138368	3個
	-	132	3200	3600 mm ² , 端子部 101 x 23 - 45 ■ ≡		AKP3600 138369	3個











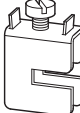

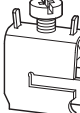

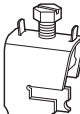

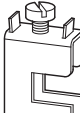

備考

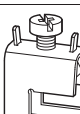
北米向けの輸出に関する情報

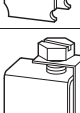

製品規格 UL508A; CSA-C22.2 No. 14; IEC 60439-1; CE 自己宣言書
 UL ファイル No. E307559
 UL CCN NMTR2, NMTR8
 CSA ファイル No. 236217
 CSA クラス No. 3211-37
 NA 認証 UL レコグナイズド、CSA サーフアイト
 適合条件 認定関連書類を参照して下さい
 適用 ファイタ回路
 定格使用電流 600 V AC

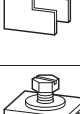





端子部 W × H mm	幅 mm	定格使用 電流 I _e A	接続電線サイズ ○ 丸形ケーブル、単線 ⊙ 丸形ケーブル、多芯より線 スリーブ端子付き ◎ 丸形ケーブル、より線 ▽ 扇形電線、単線 ▽ 扇形電線、より線 ≡ 帯電線 ■ 銅バー mm	適合機種	形式 コード	入数	
ユニバーサル分岐端子 固定用スプリング、電線接続部、締付けネジより構成されています。							
	7.5 x 7.5	11.5	180	1.5 - 16 mm ² AWG 14 - AWG 6. ◎ 直接接続 ○ ○ ≡ 8 x 6 x 0.5	厚さ5mmの平形 ブスバー	AKU16/5 107187	100 個 
	10.5 x 11	15.5	270	4 - 35 mm ² AWG 10 - AWG 2. ◎ 直接接続 ○ ○ ≡ 3 x 9 x 0.8 又は 6 x 9 x 0.8		AKU35/5 107188	50 個 
	14 x 14	20.5	400	16 - 70 mm ² AWG 4 - AWG 2/0. ◎ 直接接続 ○ ○ ≡ 2 x (3 x 9 x 0.8) 又は 6 x 9 x 0.8		AKU70/5 107189	25 個 
	17 x 1	23.5	440	16 - 120 mm ² AWG 4 - MCM 250. ◎ 直接接続 ○ ○ ≡ 4 x 16 x 0.8 6 x 16 x 0.8 又は 10 x 16 x 0.8		AKU120/5 107190	25 個 
	7.5 x 7.5	11.5	180	1.5 - 16 mm ² AWG 14 - AWG 6. ◎ 直接接続 ○ ○ ≡ 8 x 6 x 0.5	厚さ10mmの平形 ブスバー	AKU16/10 107191	100 個 
	10.5 x 11	15.5	270	4 - 35 mm ² AWG 10 - AWG 2. ◎ 直接接続 ○ ○ ≡ 3 x 9 x 0.8 又は 6 x 9 x 0.8		AKU35/10 107192	50 個 
	14 x 14	20.5	400	16 - 70 mm ² AWG 4 - AWG 2/0. ◎ 直接接続 ○ ○ ≡ 2 x (3 x 9 x 0.8) 又は 6 x 9 x 0.8		AKU70/10 107193	25 個 
	17 x 15	23.5	440	16 - 120 mm ² AWG 4 - MCM 250. ◎ 直接接続 ○ ○ ≡ 4 x 16 x 0.8 6 x 16 x 0.8 又は 10 x 16 x 0.8		AKU120/10 107194	25 個 
	M8 x 8 ボルト	30	490	ケーブルラグ M8	厚さ10mmの平形 ブスバー	AKU-M8/10 138362	20 個
	M10 x 10 ボルト	38	630	ケーブルラグ M10	ダブルT	AKU-M10/10 138361	6 個



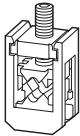
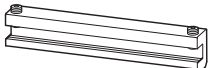

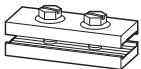

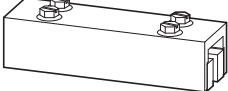

北米向けの輸出に関する情報

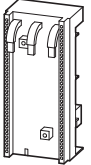

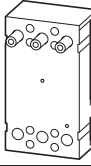
製品規格 UL508A; CSA-C22.2 No. 14; IEC 60439-1;
CE 自己宣言書
UL ファイル No. E307559
UL CCN NMTR2, NMTR8
CSA ファイル No. 236217
CSA クラス No. 3211-37
NA 認証 UL レコグナイズド、CSA サーフアイト
適合条件 認定関連書類を参照して下さい
適用 フィーダ回路
定格使用電流 600 V AC

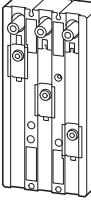
端子部 W × H mm	幅 mm	定格使用 電流 I _e A	接続電線サイズ ○ 丸形ケーブル、単線 ⊙ 丸形ケーブル、多芯より線 スリーブ端子付き ◎ 丸形ケーブル、より線 ▽ 扇形電線、単線 ▽ 扇形電線、より線 ≡ 帯電線 ■ 銅バー mm	適合機種	形式 コード	入数	
プレート端子							
	-	50	630	-	厚さ10mmの平形 ブスバー	PK900 138378	3 個
接続端子							
	電線と ブスバーを 接続	48	630	95 - 300 mm ²	30 x 10 ダブルTタイプ トリプルタイプ	AK300 138363	3 個
ブスバーコネクタ							
同一形状のブスバーの穴なし接続							
同一形状の平形銅バー用 定格使用電流 630 A							
	システム間距離 100 - 110 mm ブスバーの配置誤差: 最大 1 mm.	38	150	12 x 5/10 15 x 5/10 20 x 5/10	BBT-CU12-20X5/10-38 138379	12 個	
					BBT-CU12-20X5/10-150 107200	3 個	
	システム間距離 50 - 60 mm. ブスバーの配置誤差: 最大 5 mm.	40	95		BBT-CU20-30X5/10-40 138380	6 個	
					BBT-CU20-30X5/10-95 107201	3 個	
	システム間距離 100 - 110 mm. ブスバーの配置誤差: 最大 5 mm.	150			BBT-CU20-30X5/10-150 107202	3 個	
異なる又は同一形状のダブルTブスバー用 定格使用電流 1600 A							
	システム間距離 9 - 20 mm. ブスバーの配置誤差: 最大 2 mm.	50		ダブル T	BBT-CU-BAR500/720-50 107203	6 個	
	システム間距離 100 - 110 mm. ブスバーの配置誤差: 最大 5 mm.	150			BBT-CU-BAR500/720-150 107204	3 個	

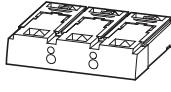

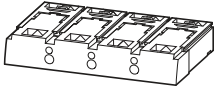
	極数	定格使用電流 I_e A	アダプタ 幅 mm	適合機種	形式 コード	入数
ブスバーアダプタ サークイットブレーカ/負荷開閉器用						
平形銅バー 12-30 x 5-10, ダブルTおよびトリプルTタイプの銅バー用 定格使用電圧 U_e : 690 V • 耐熱温度、120 °Cまで • UL 94Iに基づく自己消火性 • 皮膚電流温度 CTI 200						
	3 pole	160	90	NZM1, PN1, N(S)1	NZM1-XAD160⁷⁾ 104554	1 個  ¹⁾
		250	106	NZM2, PN2, N(S)2	NZM2-XAD250⁷⁾ 104555	1 個  ²⁾
		630	140	NZM3, PN3, N3	NZM3-XAD630 107206	1 個 ³⁾
	4 極	250	140	NZM2, PN2, N(S)2 NZM2(-4), PN2(-4), N(S)2(-4)	NZM2-4-XAD250 138388	1 個 ⁵⁾
		630	185	NZM3, PN3, N(S)3 NZM3(-4), PN3(-4), N3(-4)	NZM3-4-XAD630 138389	1 個 ⁴⁾
ブスバーアダプタ用接続端子						
サーキットブレーカ NZM2, NZM3 用						
	3 極	250		NZM2, PN2, N(S)2	NZM2-XKR4⁸⁾ 281666	1 個  ⁶⁾
	3 極	630		NZM3, PN3, N(S)3	NZM3-XKR13⁸⁾ 281668	1 個 
	4 極	250		NZM2-4, PN2-4, N(S)2-4	NZM2-4-XKR4 118907	1 個
	4 極	630		NZM3-4, PN3-4, N(S)3-4	NZM3-4-XKR13 119020	1 個

備考

- 標準接続形(ボックス端子)のスイッチ用
上部についている接続用ケーブルで接続します。
IP2X フィンガーセーフ用保護カバーと組み合わせるとスイッチ2次側の接触
保護機能を強化出来ます。
クリップ式コネクタによりブスバーに取付け。
厚さ5又は10mmのレールに適合したクリップ式コネクタ、接続電線サイズ 6x9x0.8。
定格短絡遮断容量: 35 kA、480 Vにおいて
非充電状態のブスバーに取付け。
- 背面接続端子(+NZM2-XKR4...を使用して、システムの上側又は下側に接続することが
出来ます。クランプとネジを使用して取り付け。
定格短絡遮断容量: 65 kA、480 Vにおいて、50 kA、600 Vにおいて。
非充電状態のブスバーに取付け。
- 背面接続端子(+NZM3-XKR13...を使用して、システムの上側又は下側に接続することが
出来ます。クランプとネジを使用して取り付け。
定格短絡遮断容量: 65 kA、480 Vにおいて、50 kA、600 Vにおいて。
非充電状態のブスバーに取付け。定格操作電流の補整 → 16/41ページ
- 背面接続端子(+NZM2-XKR4...を使用して、システムの上側又は下側に接続することが
出来ます。クランプとネジを使用して取り付け。
- 背面接続端子(+NZM3-XKR13...を使用して、システムの上側又は下側に接続することが
出来ます。クランプとネジを使用して取り付け。
- 形式や追加形式には、上部又は下部にあるスイッチのパーツが含まれます。
(NZM4の場合は上部のみ)。
ブスバーアダプタ NZM2-XAD および NZM3-XAD用に必要です。
0 = 上部取付け用
U = 下部取付け用

北米向けの輸出に関する情報



7) 製品規格

UL ファイル No.
UL CCN
CSA ファイル No.
CSA クラス No.
NA 認証
適合条件
適用
最大定格電圧



UL508A; CSA-C22.2 No. 14;
IEC 60439-1; CE 自己宣言書
E300273
NMTR, NMTR7
236217
3211-37
UL リステッド CSA サーフアイト
認定関連書類を参照して下さい
ファイア回路
600 V AC

8) 製品規格

NA 認証
適用

UL489; CSA-C22.2 No. 5-09;
IEC60947, CE 自己宣言書
UL、CSAに申請中

本体の情報を参照して下さい。

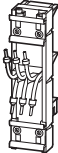
定格使用電圧 U _e V AC	接続電線サイズ	アダプタ幅 mm	適合機種	DINレール 数	形式 コード	入数
PKZおよびPKE用ブスバーアダプタ 全レンジ → 第7章 ブスバー間隔60mmのブスバーシステムへの取付け用、適合するブスバーの厚さ: 5 mm および 10 mm ダブルT形用 非充電状態のブスバーに取付け。						
接続ケーブル						
-	-	-	-	BBA...	-	BBA-XLT-6-130 116902 30 個 
-	-	-	-	BBA...	-	BBA-XLT-16-142 116903 30 個 
ダブルアダプタ 定格使用電流 35 A						
	690	AWG 10 (6 mm ²)	45	12x5/10 15x5/10 20x5/10 25x5/10 30x5/10	2	Z-SS-60-ADD/6-45 288790 1 個
	690	AWG 10 (6 mm ²)	54	12x5/10 15x5/10 20x5/10 25x5/10 30x5/10	2	Z-SS-60-ADD/6-54 288791 1 個
	690	AWG 10 (6 mm ²)	72	12x5/10 15x5/10 20x5/10 25x5/10 30x5/10	2	Z-SS-60-ADD/6-72 288792 1 個
	690	AWG 10 (6 mm ²)	81	12x5/10 15x5/10 20x5/10 25x5/10 30x5/10	2	Z-SS-60-ADD/6-81 288793 1 個

北米向けの輸出に関する情報



製品規格

UL ファイル No.
UL CCN
CSA ファイル No.
CSA クラス No.
NA 認証

UL 508A; CSA-C22.2 No. 14; IEC60439-1;
CE 自己宣言書
お問い合わせ下さい
お問い合わせ下さい
お問い合わせ下さい
お問い合わせ下さい
UL レコグナイズド、CSA サーフাইト

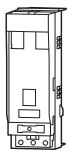
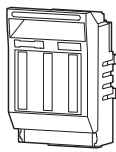
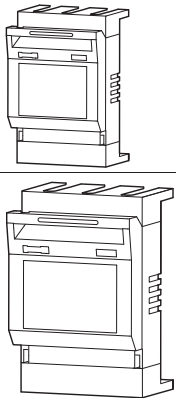
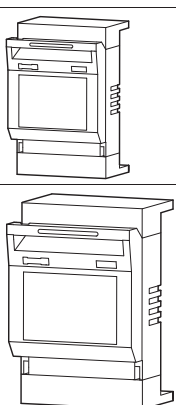

接続	ブスバー 間隔 mm	定格使用 電流 I_e A	最大ヒューズリンク			適合機種	形式 コード	入数	
			500 V A	690 V A	サイズ*				
LV h.b.c. ヒューズ負荷開閉器									
<ul style="list-style-type: none"> 上部と下部にハンドガード付き (GST-160-40-60-AOUを除く) 穴なし取付け ブスバーに表面取付け 3極									
	ボックス端子 1.5 - 50 mm ² 下部	60	100	100	—	NH000	20 x 5/10 30 x 5/10 ダブル T	LTS-100/C00/3-R 284690	1個
	ボックス端子 1.5 - 70 mm ² 上部又は下部	40 50 60	160	160	100	NH00	20 x 5/10 25 x 5/10 30 x 5/10 ダブル T	GST00-160-40-60-AOU ¹⁾ 224550	1個
	ネジ M10 上部	60	250	250	200	NH1	20 x 5/10 25 x 5/10 30 x 5/10 ダブル T	GST1-AO 107250	1個
		60	400	400	315	NH2		GST2-AO 107252	1個
		60	630	630	500	NH3		GST3-AO 107254	1個
	ネジ M10 下部	60	250	250	200	NH1	20 x 5/10 25 x 5/10 30 x 5/10 ダブル T	GST1-AU 107251	1個
		60	400	400	315	NH2		GST2-AU 107253	1個
		60	630	630	500	NH3		GST3-AU 107255	1個





サイズ*	定格使用電圧 U_e V	適合機種	形式 コード	入数	備考
00	—	GST00-160-...	BS-SET-GST00 107955	1個	1つのセットには上部および下部用の感電保護カバーが付いています。

備考



¹⁾ハンドガードなし
 オプションのハンドガード BS-SET-GST00 → 16/16 ページ
 LV h.b.c. ヒューズリンク → 19/53 ページ

HPL16017EN

GST...



	サイズ	定格使用電圧 U_e V	適合機種	形式 コード	入数	備考
ヒューズ負荷開閉器用ヒューズ監視機能付きカバー						
<ul style="list-style-type: none"> 操作表示 1 x グリーン LED ヒューズの不具合表示 3 レッド LEDs (F1, F2, F3) リレー接点 (無電圧) による警報出力 単相用ではありません。 						
	00	400 - 690	GST00...A...	GST00-DSI 107956	1 個	-
	1	400 - 690	GST1-A...	GST1-DSI 107957	1 個	-
	2	400 - 690	GST2-A...	GST2-DSI 107958	1 個	-
	3	400 - 690	GST3-A...	GST3-DSI 107959	1 個	-

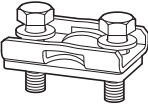

端子レンジ	適合機種	形式 コード	入数	備考
クランプタイプ端子セット				
	1 x (70 - 150) mm ² Cu/Al	GSU1, GST...1	1 個	1つのセットには3つのクランプタイプ端子が含まれます。
	1 x (120 - 240) mm ² Cu/Al	GSU2, GST...2		
	1 x (120 - 300) mm ² Cu/Al	GSU3, GST...3		
ダブルクランプタイプ端子セット				
	2 x (70 - 95) mm ² Cu/Al	GSU1, GST...1	1 個	1つのセットには3つのダブルクランプタイプ端子が含まれます。
	2 x (120 - 150) mm ² Cu/Al	GSU2, GST...2		
	2 x (120-240) mm ² Cu/Al	GSU3, GST...3		
ボックス端子				
	25 - 150 mm ² 銅ノブ 6 x 16 x 0.8 mm	GST...1	3 個	1個のGST...に3個必要です。
	25 - 240 mm ² 銅ノブ 10 x 16 x 0.8 mm	GST...2		
	25 - 300 mm ² 銅ノブ 11 x 21 x 1 mm	GST...3		



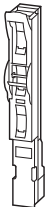





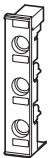

HPL16019EN

定格使用電流 I_e A	最大ヒューズリンク 400 V A	690 V A	サイズ ²⁾	適合機種	接続	形式 コード	入数	
LV h.b.c. 負荷開閉器								
<ul style="list-style-type: none"> 端子部のカバー付き スパイク端子なので穴開けなしで取付け出来ます。 NH-SLS-00/160-60(-SI): ボックス端子付き ブスバー取付け NH-SLS-00/160-60(-SI) 60 mm のブスバー間隔 								
ヒューズ監視機能なし								
	160	160	160	00	12 x 5/10 20 x 5/10 25 x 5/10 30 x 5/10 ダブルT	上部又は下部	NH-SLS-00/160-60 ¹⁾ 106211	1 個
ヒューズ監視機能付き								
	160	160	-	00	12 x 5/10 20 x 5/10 25 x 5/10 30 x 5/10 ダブルT	上部又は下部	NH-SLS-00/160-60-SI ¹⁾ 106216	1 個
端子カバー/NH-SLSアダプタ用								
NH-SLS-00/160-60用 サイズ 00								
							Z-NH-SLS-KA 106223	2 個

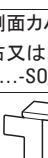
備考

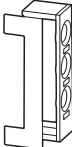
²⁾ LV h.b.c. ヒューズリンク → 19/53 ページ

	定格使用電流 I _e A	定格使用電圧 U _e V AC	サイズ	取付け幅 mm	適合機種	形式 コード	入数	
D バスバー取付け用ヒューズ機器								
基本ユニット								
<ul style="list-style-type: none"> 前面板と背面板付き接点保護カバーと名称銘板付き ネジキャップのない空の状態出荷されます。 								
	カートリッジリング アダプタ	63	400	E18, D 02	27	12 x 5/10 20 x 5/10 25 x 5/10 30 x 5/10 ダブル T	D02-S0/63/3-R-27 ¹⁾ 114315	10 個
	カートリッジリング アダプタ			E18, D 02	36		Z-D02/R/3-36 ¹⁾ 100663	60 個
	カートリッジリング アダプタ			E18, D 02	54		Z-D02/R/3-54 ¹⁾ 100664	40 個
	ゲージリング	25	500	E 27, D II	45		DII-S0/25/3-R ²⁾ 107965	10 個
	ゲージネジ	25	500	E 27, D II	45		DII-S0/25/3-R-PS ²⁾ 110394	10 個
	ゲージリング	63	690	E 33, D III	54		DIII-S0/63/3-R ³⁾ 107966	10 個
	ゲージネジ	63	690	E 33, D III	54		DIII-S0/63/3-R-PS ³⁾ 110395	10 個
側面カバー 右又は左側に取付け可能 D...-S0/.../3-R(-PS)に取付け可能								
	-	-	-	-	-	DII-S0/.../3-R(-PS)	SBS-RS60 060541	10 個
バスバーサポートへの取付けキット D02-S0/63/3-R-27に取付け可能								
	-	-	-	-	36	D02-S0/63/3-R-27	Z-D02-S-AB-SET 100662	10 個

備考

- 1) ヒューズセット一式は、基本ユニットより構成されます。
- ヒューズリンク → 19/47ページ
 - ヒューズアダプタ → 19/47ページ
 - ネジキャップ → 19/47ページ
- 2) ヒューズセット一式は、基本ユニットより構成されます。
- ヒューズリンク → 19/43ページ
 - ヒューズアダプタ → 19/44ページ
 - ネジキャップ → 19/44ページ
- 3) ヒューズセット一式は、基本ユニットより構成されます。
- ヒューズリンク → 19/43ページ
 - ヒューズアダプタ → 19/44ページ
 - ネジキャップ → 19/44ページ

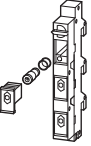
	定格使用電流 I_e A	定格使用電圧 U_e V AC	サイズ	取付け幅 mm	適合機種	形式 コード	入数
D ヒューズ負荷開閉器、フラッシュライトなし							
<ul style="list-style-type: none"> 3 極 前面/背面板付き接点保護カバー付き ネジキャップのない空の状態が出荷されます。 							
	ゲージリング 63	400	E18, D 02	36	20 x 5/10 30 x 5/10 ダブル T	D02-S/63/3-RS¹⁾ 284649	1 個
D ヒューズ負荷開閉器、フラッシュライト付き							
<ul style="list-style-type: none"> ヒューズリンクが飛んだことを表示するフラッシュ機能 出荷時は空の状態、カートリッジアダプタおよびヒューズリンクなし D01 ヒューズリンクの固定用スプリングあるいは10x38のシリンダ形ヒューズリンクが同梱されています。 接点位置表示 ヒューズプラグ、ネジキャップなし 手でふれることなく、全ての極の負荷を切換え D02-LTS/63/3-R-HK、内蔵型補助接点付き 封印、施錠可能 							
	-	32	C10x38	27	12 x 5/10 15 x 5/10 20 x 5/10 25 x 5/10 30 x 5/10 ダブル T	D02-LTS/63/3-R 114316	3 個
	-	63	E18, D02	27		D02-LTS/63/3-R-HK 114318	3 個

備考

¹⁾ ヒューズセット一式は、基本ユニットより構成されます。

- ヒューズリンク → 19/47ページ
- ヒューズアダプタ → 19/47ページ
- ネジキャップ → 19/47ページ





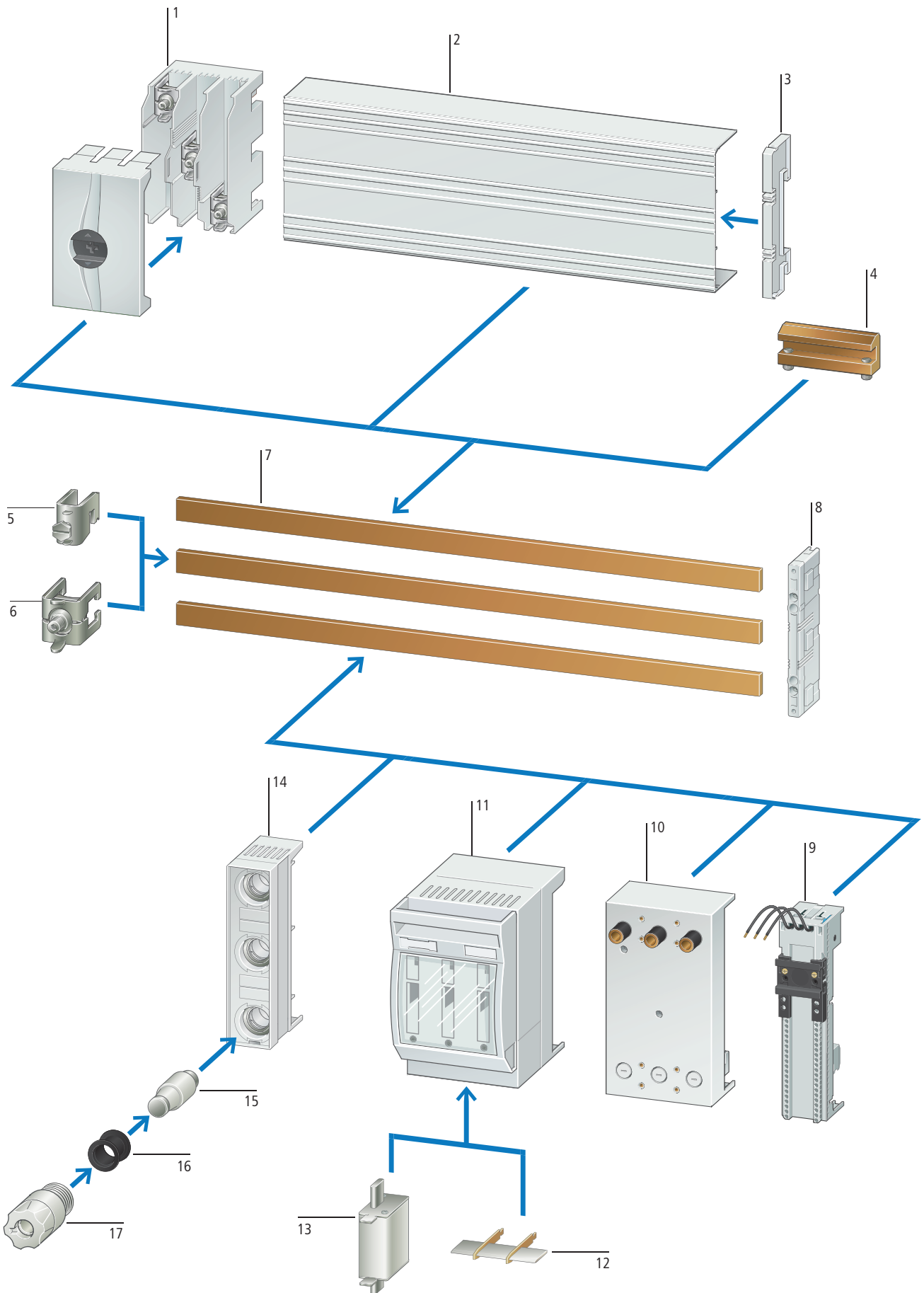



システム概要

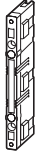
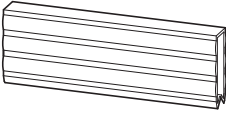

端子プレート 電線を接続するだけの簡単な接続 完全な接点保護 → 16/25ページ	1	分岐端子 穴あけなしでバスバーに取付け 素早く簡単に上部からケーブルを挿入 することが出来ます。 → 16/25ページ	6	断路用ブレード LV h.b.c. ヒューズリンクの代わりに 使用可能 完全接続形	12
未使用部用カバー、モジュール式 予備のセクションカバーの長さはカット 出来ます。 付属のサポートに素早く簡単に取付け	2	平形バスバー 12 x 5 および 12 x 10 mm, Cu. → 16/24ページ	7	LV h.b.c. ヒューズリンク 100Aまでの小形構造。 ヒューズ NH00 もNH000で使用可能 → 19/53ページ	13
高さ方向を小型化 3極品用 → 16/24ページ		バスバーサポート 12 x 5/10の平形バスバーに適合	8	D バスバー取付け用ヒューズ機器 D02, 高さ方向を小型化 ボックス端子、25mm ² までのケーブルの 接続用 直接接触保護内蔵 → 16/20ページ	14
未使用部カバーサポート 簡単なラッチ取付け、バスバー用 12 x 5/10 3極品用 → 16/24ページ	3	高さ方向を小型化 3極品用 バスバー間距離60 mm → 16/24ページ		ヒューズリンク D.02 → 19/47ページ	15
バスバーコネクタ バスバーシステムとの接続用 平形バスバー用 → 16/26ページ	4	PKZ および PKE用のバスバーアダプタ PKZ, PKE又はDILMとのモータスタータ コンビネーション用取付けレールと接続 ケーブル 高さ方向を小型化 → 7/23ページ	9	ゲージリング ゲージリング D02 → 19/47ページ	16
電線接続端子 固定用スプリング付き 取付けネジ 全ての銅、平形、ダブルTバスバーに 適合 → 16/26ページ	5	NZM用バスバーアダプタ 安全な接続 3極品用 導体が完全に組み込まれているので安全 です。 簡単な取付けと端子接続 → 16/27ページ	10	ネジキャップ D.02 → 19/47ページ	17
		LV h.b.c. ヒューズ負荷開閉器 開閉器 NH000、100 Aまで 接続方法を上部/下部で簡単に 変更可能 高さ方向を小型化 → 16/27ページ	11		

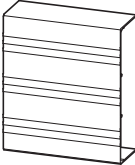

形式

	極数	定格使用電流 I_e A	適合機種	形式 コード	入数	
ブスバーサポート						
コンパクトブスバーサポート						
	3	360	12 x 5/10	BBS-3/FL-C¹⁾ 138370	10 個	
脱着式部材によりサイズの異なる ブスバーに適合します。 内部に取付け穴を配置。 エンドカバー付き						
ブスバー保護カバー						
<ul style="list-style-type: none"> シリコンフリー、塩素フリー 耐熱温度、110 °C UL 94に基づく自己消化性 						
			12 x 5 15 x 5 20 x 5 25 x 5 30 x 5	BBC-FL5 107173	10 個 	
			12 x 10 15 x 10 20 x 10 25 x 10 30 x 10	BBC-FL10 107174	10 個 	
システムカバー						
未使用部用カバー、モジュール式 前面から小形システムをカバー BBC-MRCOV3-Cのみ使用可能。						
			長さ: 1100 mm	BBC-RCOV3-C 138371	2 個	
未使用部カバー用サポート 厚さが5mmと10mmのブスバーに適合 BBC-RCOV3-Cのみ使用可能。						
			12 x 5/10	BBC-MRCOV3-C 138372	10 個	
						
	定格使用電流 I_e A	銅バー mm	長さ mm	材質	形式 コード	入数
平形ブスバー						
	160	12 x 5	1500	銅、スズメッキ	CU12X5 034121	10 個
	160	12 x 5	2250	銅、スズメッキ	CU12X5-2250 005093	10 個

備考 ¹⁾ 短絡容量 → 16/40 ページ









北米向けの輸出に関する情報

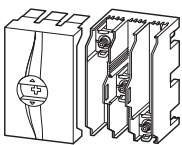
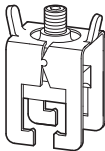
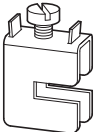

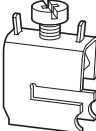
製品規格 UL508A; CSA-C22.2 No. 14; IEC 60439-1; CE 自己宣言書
 UL ファイル No. E300273
 UL CCN NMTR, NMTR7
 CSA ファイル No. 236217
 CSA クラス No. 3211-37
 NA 認証 UL リステッド、CSA サーフাইト[®]
 適合条件 認定関連書類を参照して下さい
 適用 フィーダ回路
 最大定格電圧 600 V AC

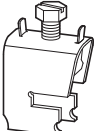
HPL16025EN

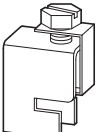
BBA..., AKU..., AKS...







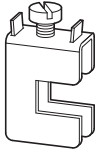

端子部 W x H	幅	極数	定格 使用電流	接続電線サイズ ○ 丸形ケーブル、単線 ◎ スリーブ 多芯より線、 スリーブ端子付き ◇ 扇形電線、単線 ▽ 扇形電線、より線 ≡ 帯電線 ■ 銅バー	適合	形式 コード	入数	
mm	mm		I _e A	mm				
端子プレート								
カットしていない電線を接続する為に端子を取り外すことができます。電線とブスバーを接続								
	-	90	3	480	35 - 150 mm ² AWG 2 - MCM 300. ◎ ◎ ◎ ≡ 10 x 20 x 1	12 x 5/10 15 x 5/10 20 x 5/10	BBA-TP3/100-C 138373	1 個
分岐端子								
電線とブスバーを接続								
	-	38	-	480	35 - 150 mm ² AWG2/0 - MCM 300. ◎ 直接接続 ◎ ▽	12 x 5/10 20 x 5/10	AKS150 138374	6 個
ユニバーサル分岐端子								
	7.5 x 7.5	11.5	-	180	1.5 - 16 mm ² AWG 14 - AWG 6. ◎ 直接接続 ◎ ◎ ≡ 8 x 6 x 0.5	厚さ 5 mm 平形ブスバー	AKU16/5 107187	100 個 
	10.5 x 11	15.5	-	270	4 - 35 mm ² AWG 10 - AWG 2. ◎ 直接接続 ◎ ◎ ≡ 3 x 9 x 0.8 または 6 x 9 x 0.8		AKU35/5 107188	50 個 
	14 x 14	20.5	-	400	16 - 70 mm ² AWG 4 - AWG 2/0. ◎ 直接接続 ◎ ≡ 2 x (3 x 9 x 0.8) または 6 x 9 x 0.8		AKU70/5 107189	25 個 
	17 x 15	23.5	-	440	16 - 120 mm ² AWG 4 - MCM 250. ◎ 直接接続 ◎ ≡ 4 x 16 x 0.8 6 x 16 x 0.8 または 10 x 16 x 0.8		AKU120/5 107190	25 個 

北米向けの輸出に関する情報

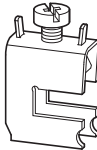

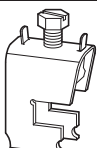
製品規格
UL ファイル No.
UL CCN
CSA ファイル No.
CSA クラス No.
NA 認証
適合条件
適用
最大定格電圧

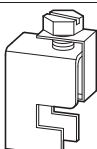
UL508A; CSA-C22.2 No. 14; IEC 60439-1; CE 自己宣言書
E307559
NMTR2, NMTR8
236217
3211-37
UL レコグナイズド、CSA サーフাইブ
認定関連書類を参照して下さい
ファイタ回路
600 V AC

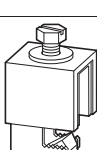
端子部 W x H	幅	極数	定格使用電流	接続電線サイズ	適合機種	形式 コード	入数	
mm	mm		I _e A	mm				
電線接続端子								
	7.5 x 7.5	11.5	-	180	1.5 - 16 mm ² AWG 14 - AWG 6. ◎ 直接接続 ○ ○ ≡ 8 x 6 x 0.5	厚さ 10 mm の平形 ブスバー	AKU16/10 107191	100 個 
	10.5 x 11	15.5	-	270	4 - 35 mm ² AWG 10 - AWG 2. ◎ 直接接続 ○ ○ ≡ 3 x 9 x 0.8 直接接続 6 x 9 x 0.8		AKU35/10 107192	50 個 
	14 x 14	20.5	-	400	16 - 70 mm ² AWG 4 - AWG 2/0. ◎ 直接接続 ○ ≡ 2 x (3 x 9 x 0.8) 又は 6 x 9 x 0.8		AKU70/10 107193	25 個 
	17 x 15	23.5	-	440	16 - 120 mm ² AWG 4 - MCM 250. ◎ 直接接続 ○ ≡ 4 x 16 x 0.8 6 x 16 x 0.8 又は 10 x 16 x 0.8		AKU120/10 107194	25 個 
	M8 x 8 ホルト	30	-	490	ケーブルラグ M8	厚さ 10 mm の平形 ブスバー	AKU-M8/10 138362	20 個
	M10 x 10 ホルト	38	-	630	ケーブルラグ M10	ダブル T	AKU-M10/10 138361	6 個

幅	定格使用電流	適合機種	形式 コード	入数
mm	I _e A			
ブスバーコネクタ				
同一形状のブスバーを穴加工なしで接続。				
	38	630	BBT-CU12-20X5/10-38 138379	12 個
	150		BBT-CU12-20X5/10-150 107200	3 個



北米向けの輸出に関する情報



製品規格 UL508A; CSA-C22.2 No. 14; IEC 60439-1; CE 自己宣言書
 UL ファイル No. E307559
 UL CCN NMTR2, NMTR8
 CSA ファイル No. 236217
 CSA クラス No. 3211-37
 NA 認証 UL レコグナイズド、CSA サーフアイト
 適合条件 認定関連書類を参照して下さい
 適用 ファイダ回路
 最大定格電圧 600 V AC

HPL16027EN

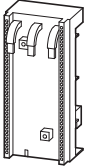
NZM1-XAD, FCF...

	極数	定格使用電流 I_e A	アダプタ幅 mm	適合機種	銅 ファクター ²⁾	形式 コード	入数
サーキットブレーカおよび負荷開閉器用ブスバーアダプタ							
表面取付け: 平形銅バー 12-30 x 5-10, ダブル T およびトリプル T 定格使用電圧 U_e : 690 V <ul style="list-style-type: none"> 耐熱温度 120 °Cまで UL 94に基づく自己消化性 皮膚電流強度 CTI 200 							
	3 極	160	90	NZM1, PN1, N(S)1	0.23	NZM1-XAD160 ¹⁾²⁾ 104554	1 個 

	極数	ブスバー間の距離 mm	定格使用電流 I_e A	最大ヒューズリンク 500 V A	500 V 690 V A	サイズ	適合機種	形式 コード	入数
--	----	----------------	----------------------	-------------------------	---------------------	-----	------	-----------	----

LV h.b.c. ヒューズ負荷開閉器

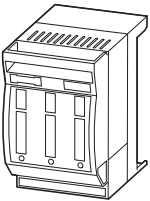
	ブスバーに表面取付け	3 極	60	100	100	100	NH00(0) (最大幅: 21 mm)	FCFSDNH000BBC60-3 ⁴⁾ 139533	1 個
--	------------	-----	----	-----	-----	-----	----------------------------	---	-----

	定格使用電流 I_e A	定格使用電圧 U_e V AC	サイズ	幅 mm	適合機種	形式 コード	入数
--	----------------------	-------------------------	-----	---------	------	-----------	----

D ブスバー取付け形ヒューズ機器

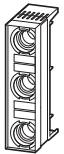
基本ユニット								
	ブスバー上にラッチ式取付け	63	400	E18 D02	36	12 x 5/10	FCFBD02BBC60-3-36 ³⁾ 139532	6 個
	ゲージリング							

備考

1) 標準接続形(ボックス端子)のスイッチ用
上部に付いている接続用ケーブルで接続します。
IP2Xフィンガーセーフ用保護カバーと組み合わせると、スイッチ出力側の接触保護機能を強化出来ます。
クリップ式コネクタによりブスバーに取付け。
厚さ5又は10mmのレールに適合したクリップ式コネクタ、接続電線サイズ 6 x 9 x 0.8。
定格短絡遮断容量: 35 kA、480 Vにおいて
非充電状態のブスバーに取付け。

3) 基本ユニットからなる組合せおよび機能的ヒューズエレメント

- ヒューズリンク → 19/47ページ
- ヒューズアダプタ → 19/47ページ
- ネジキャップ → 19/47ページ

4) LV h.b.c. ヒューズリンク → 19/53ページ

北米向けの輸出に関する情報



製品規格
UL ファイル No.
UL CCN
CSA ファイル No.
CSA クラス No.
NA 認証
適合条件
適用
最大定格電圧

UL508A; CSA-C22.2 No. 14; IEC 60439-1; CE 自己宣言書
E300273
NMTR, NMTR7
236217
3211-37
UL リステッド、CSA サーフアイト
認定関連書類を参照して下さい
ファイタ回路
600 V AC





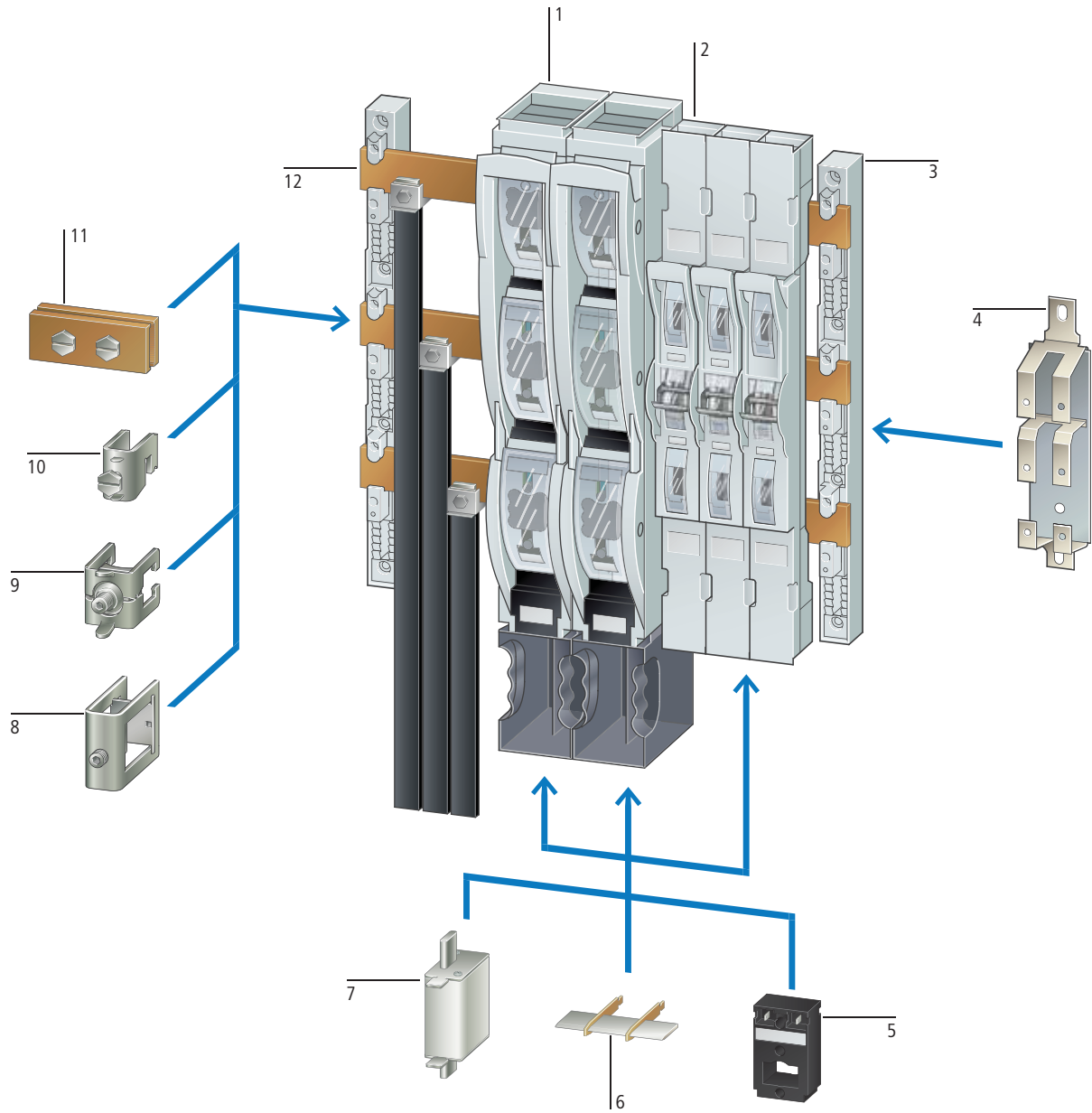

システム概要



LV h.b.c. スイッチヒューズユニット 250 ~ 630 A 1 ブスバー中心間距離 185 mm. 変流器取付け用 上部又は下部を負荷側とできます。 電子式ヒューズ監視機能付き/なし → 16/32 ページ	断路用ブレード 6 LV h.b.c. ヒューズリンクの代わりに 使用可能。 完全接続形	ブスバーコネクタ 11 ブスバーシステムを相互接続 平形およびダブルTブスバー用 → 16/37 ページ
LV h.b.c. スイッチヒューズユニット 160 A 2 ブスバー中心間距離 100 mm. 185 mm システムに適合 電子式ヒューズ監視機能付き/なし 上部又は下部を負荷側とできます。 → 16/32 ページ	LV h.b.c. ヒューズリンク 7 高遮断容量 120 kA ヒューズリンク NH00, NH1, NH2 および NH3、 630 Aまで → 19/53 ページ	平形ブスバー、ダブルTブスバー 12 接続電線サイズが500、720 および 1140 mm ² のダブルTブスバー、 30 x 10 mmまでの平形銅ブスバー スズメッキ付きのブスバーを使えば接触面 処理の時間を省くことができます。 平形ブスバー → 16/24 ページ
ブスバーサポート 3 ブスバー中心間距離 185 mm. 30, 40, 50 ~ 120 x 10 mm 平形ブスバー、 ダブル/トリプルT形ブスバーを穴なし取付け → 16/31 ページ	帯電線接続用端子 8 平形銅ブスバー又は多層帯電線を ダブルTブスバーに安全取付け 端子部は750 ~ 3600 mm ² までの 8つの異なるサイズ → 16/35 ページ	ダブルTブスバー → 16/31 ページ
アダプタ 4 NH00ヒューズユニットを185mmシステム に適合させます。 シングル又はダブルアダプタ 変流器用 → 16/33 ページ	分岐端子 9 穴あけなしでブスバーに取付け 素早く簡単に上部からケーブルを挿入 することができます。 → 16/34 ページ	
変流器 5 全てのヒューズユニットと組合せ可能 スペースが不要で、標準バーに ぶら下げ取付け。 → 16/33 ページ	ユニバーサル分岐端子 10 固定用スプリング付き 取付けネジ 全ての銅、平形、ダブルTブスバーに 適合 → 16/36 ページ	



形式

	極数	定格使用 電流 I _e A	適合機種	形式 コード	入数	
ブスバーサポート						
ダブルT/トリプルT形ブスバーサポート						
<ul style="list-style-type: none"> 熱可塑性、シリコンフリー、塩素フリー ハロゲンフリー UL 94に基づく自己消火性 RAL 7035 皮層電流温度 CTI 200 耐熱温度、120°Cまで 						
	NH-SLS...に取付け可能 ブスバーを穴なし取付け	3	2500	30 x 10 40 x 10 50 x 10 60 x 10 80 x 10 100 x 10 120 x 10 ダブルT トリプルT	BBS-3/FL-185 107210	1 個
ダブルT形ブスバーサポート						
<ul style="list-style-type: none"> 熱可塑性、シリコンフリー、塩素フリー ハロゲンフリー UL 94に基づく自己消火性 RAL 7035 皮層電流温度 CTI 200 耐熱温度、120°Cまで 						
	PE又はN相バーの取付け用 あらかじめネジ穴が空いています。	1	1600	ダブルT	BBS-1/PR 107165	10 個 
PE/N ブスバーサポート						
<ul style="list-style-type: none"> 熱可塑性、シリコンフリー、塩素フリー ハロゲンフリー UL 94に基づく自己消火性 RAL 7035 皮層電流温度 CTI 200 耐熱温度、120°Cまで 						
	可調整システムにより全ブスバーサイズに 取付け出来ます。 個別に取付けが出来ます。	2	630	12 x 5/10 15 x 5/10 20 x 5/10 25 x 5/10 30 x 5/10	BBS-2/FL 107069	10 個
	可調整システムにより全ブスバーサイズに 取付け出来ます。 個別に取付けが出来ます。	1	630	12 x 5/10 15 x 5/10 20 x 5/10 25 x 5/10 30 x 5/10	BBS-1/FL 107161	10 個









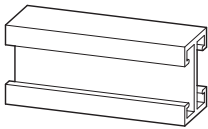

北米向けの輸出に関する情報

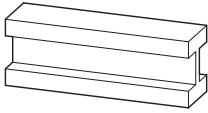

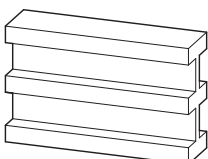
製品規格

UL ファイル No.
UL CCN
CSA ファイル No.
CSA クラス No.
NA 認証
適合条件
適用
最大定格電圧

UL508A; CSA-C22.2 No. 14;
IEC 60439-1; CE 自己宣言書
E300273
NMTR, NMTR7
236217
3211-37
UL リスティッド、CSA サーフアイト®
認定関連書類を参照して下さい
フィーダ回路
600 V AC

	極数	定格使用電流	適合機種	形式 コード	入数
ダブルTブスバー					
E-CU ダブルTブスバー					
	スズメッキ 接続電線サイズ 500 mm ² , 長さ: 2400 mm	- 1250	以下のブスバーサポート用 BBS-3/PR, BBS-1/PR, BBS-3/FL-185	CU-BAR-500/T¹⁾ 107166	32 個  
	スズメッキ 接続電線サイズ 720 mm ² , 長さ: 2400 mm	- 1600	以下のブスバーサポート用 BBS-3/PR, BBS-1/PR, BBS-3/FL-185	CU-BAR-720/T¹⁾ 107167	32 個  
E-CU トリプルTブスバー					
	スズメッキ 接続電線サイズ 1140 mm ² , 長さ: 2400 mm	- 2500	以下のブスバーサポート用 BBS-3/FL-185, KSX-3....	CU-BAR-1140/T 107168	10 個
ブスバーカバー					
<ul style="list-style-type: none"> シリコンフリー、塩素フリー 耐熱温度、110 °Cまで UL 94に基づく自己消火性 					
	長さ: 1000 mm	- -	12 x 10 15 x 10 20 x 10 25 x 10 30 x 10	BBC-FL10 107174	10 個  
	長さ: 1000 mm	- -	ダブルT用	BBC-CU-BAR/PR 107175	5 個  

備考

¹⁾ 電流負荷 → 16/39 ページ

北米向けの輸出に関する情報



製品規格

UL ファイル No.
UL CCN
CSA ファイル No.
CSA クラス No.
NA 認証
適合条件
適用
最大定格電圧

UL508A; CSA-C22.2 No. 14; IEC 60439-1;
CE 自己宣言書
E300273
NMTR, NMTR7
236217
3211-37
UL リステッド[®]、CSA サーフাইト[®]
認定関連書類を参照して下さい
フィーダ回路
600 V AC





定格使用電流	最大ヒューズリンク		サイズ	適合機種	接続	形式コード	入数
I_e	400 V	690 V					
A	A	A					

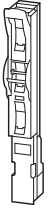

低電圧 h.b.c. ヒューズユニット

- 接続部のカバー付き
 - スパイク端子なので穴開けなしで取付け出来ます。
- 出荷時の状態
- NH-SLS-00/160(-SI): クロー式とボックス端子付き
 - NH-SLS サイズ 1, 2, 3: クロー式とボックス端子なし
- ブスバーへの取付け
- サイズ00の場合:
 - NH-SLS-00/160-60(-SI) ブスバー間距離100 mm、穴加工、ネジ取付け不要
 - サイズ 1, 2, 3: ブスバー間距離185 mm、穴加工、ネジ取付け不要

ヒューズ監視機能なし

ヒューズ監視機能なし	160	250	400	630	00	1	2	3	適合機種	接続	形式コード	入数
									30 x 10 40 x 10 50 x 10 60 x 10 80 x 10 100 x 10 120 x 10 ダブルT トリプルT	上部又は下部	NH-SLS-00/160 106210	1個
											NH-SLS-1/250 106212	
											NH-SLS-2/400 106213	
											NH-SLS-3/630 106214	

ヒューズ監視機能付き









ヒューズ監視機能付き	160	250	400	630	00	1	2	3	適合機種	接続	形式コード	入数
									30 x 10 40 x 10 50 x 10 60 x 10 80 x 10 100 x 10 120 x 10 ダブルT トリプルT	上部又は下部	NH-SLS-00/160-SI 106215	1個
											NH-SLS-1/250-SI 106217	
											NH-SLS-2/400-SI 106218	
											NH-SLS-3/630-SI 106219	

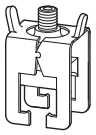
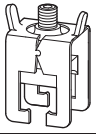

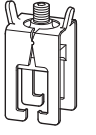
HPL16033EN

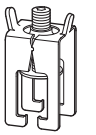
		適合機種/ 変流比 K_N A	形式 コード	入数	
アダプタ					
	シングルアダプタ 100/185	30 x 10 40 x 10 50 x 10 60 x 10 80 x 10 100 x 10 120 x 10 ダブル T トリプル T	Z-NH-SLS-00-SAD 106220	1 個	
	シングルアダプタ 100/185 穴なし取付け用		Z-NH-SLS-00-SAD-KR 106222	1 個	
	ダブルアダプタ 100/185		Z-NH-SLS-00-SADD 106221	1 個	
端子カバー/NH-SLS アダプタ用					
	サイズ 00		NH-SLS-00/160用	Z-NH-SLS-KA 106223	2 個
鉤ツメ端子					
	下部での接続用	NH-SLS, サイズ 1, 2, 3	Z-NH-SLS-KRU 106224	3 個	
	上部での接続用	NH-SLS, サイズ 1, 2, 3	Z-NH-SLS-KRO 106225	3 個	
V 端子					
240 mm ² までのより線用、300 mm ² までの扇形単線用					
	サイズ 1, 2用	NH-SLS, サイズ 1, 2	Z-NH-SLS-1+2-VAK 106226	3 個	
	サイズ 3 用	NH-SLS, サイズ 3	Z-NH-SLS--3VAK 106227	3 個	
端子拡張用部材 2つの圧着端子を取り付ける場合に使用					
	サイズ 1, 2 用	-	Z-NH-SLS-1+2-AE 106239	1 個	
	サイズ 3 用	-	Z-NH-SLS--3AE 106240		
トップハットレール付きキャリア* 端子用、他					
	カバー	-	Z-NH-SLS-1+2+3-GTAB 106231	1 個	
	下部	-	Z-NH-SLS-1+2+3-GT 106230		
変流器					
	NH-SLS-00	150/5	Z-WAS-150/5A-1 106232	3 個	
	• Z-NH-SLS-00-SAD...に固定クリップ Z-NH-SLS-00BCを使用して取付け	200/5	Z-WAS-200/5A-1 106233		
	NH-SLS サイズ 1, 2, 3	250/5	Z-WAS-250/5A-1 106234		
	• 標準バーにぶら下げ取付け。追加 スペースが不要です。	300/5	Z-WAS-300/5A-1 106235		
	• クロー式端子の取付けも可能	400/5	Z-WAS-400/5A-1 106236		
	• 固定クリップZ-NH-SLS--1+2+3-BCを使って 変流器用ケーブルを固定	500/5	Z-WAS-500/5A-1 106237		
		600/5	Z-WAS-600/5A-1 106238		
固定クリップ					
	185mmのブスバーシステム(サイズ 00)内のブスバー アダプタに変流器を固定する為のもの	-	Z-NH-SLS-00-BC 106229	3 個	
	サイズ 1, 2, 3用で、NHフレームの背面に (変流器)ケーブルを固定する為のもの	-	Z-NH-SLS-1+2+3-BC 106228	100 個	

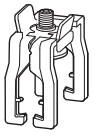

端子部 W × H	幅 mm	定格使用 電流 I _e A	接続電線サイズ* ○ 丸形ケーブル、単線 ⊗ 丸形ケーブル、多芯より線 スリーブ端子付き ◎ 丸形ケーブル、より線 ▽ 扇形電線、単線 ▽ 扇形電線、より線 ≡ 銅電線 ■ 銅バー mm	適合機種	銅 ファクタ ¹⁾	形式 コード	入数	
分岐端子 ブスバーへの取付けは穴あけ不要								
	電線とブスバー – を接続	38	480	35 - 150 mm ² AWG2/0 - MCM 300. ◎ 直接接続 ○ ▽	12 x 5/10 20 x 5/10	0.00	AKS150 138374	6 個
	–	38	500	95 - 185 mm ² AWG3/0 - MCM 350. ◎ 直接接続 ○ ▽	20 x 5/10 25 x 5/10 30 x 5/10 ダブルT	0.00	AKS185 107195	6 個 
	–	41	600	150 - 300 mm ² MCM300 - MCM 600. ◎ 直接接続 ○ ▽		0.00	AKS300 107196	3 個 
	電線とブスバー – を接続	32 x 25	41	800	≡ 3 x 20 x 1 ■ 2 x (10 x 32 x 1) ■ 32 x 25	0.00	AKS-CU-BAND 107197	3 個 
	–	55 x 28	72	1600	最大 ≡ (2 x) 10 x 50 x 1 最大 ■ (2 x) 50 x 10	0.20	AKS1000 107208	1 個 
	–	68 x 28	122	1600	最大 ■ (2 x) 60 x 10	0.00	AKS1200 138375	3 個
	–	105 x 28	122	1600	最大 ■ (2 x) 100 x 10	0.00	AKS2000 138376	3 個



備考

北米向けの輸出に関する情報



製品規格 UL508A; CSA-C22.2 No. 14; IEC 60439-1; CE 自己宣言書
 UL ファイル No. E307559
 UL CCM NMTR2, NMTR8
 CSA ファイル No. 236217
 CSA クラス No. 3211-37
 NA 認証 UL レコグナイズド™、CSA サーフアイト®
 適合条件 認定関連書類を参照して下さい
 適用 フィーダ回路
 最大定格電圧 600 V AC

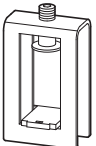

端子部 W×H	幅 mm	定格使用 電流 I _e A	接続電線サイズ ○ 丸形ケーブル、単線 ◎ 丸形ケーブル、多芯より線 スリーブ端子付き ◎ 丸形ケーブル、より線 ▽ 扇形電線、単線 ▽ 扇形電線、より線 ≡ 帯電線 ■ 銅バー	適合機種	形式 コード	入数	
帯電線接続用端子							
ブスバーへの取付けは穴あけ不要							
	82	1600	750 mm ² , 端子部 51 x 5 - 28 ■ ≡	ダブルT	AKP750 138364	3個	
	-	72	1600	800 mm ² , 端子部 41 x 20 - 42 ■ ≡		AKP800 107198	3個 
	-	94	1600	900 mm ² , 端子部 64 x 5 - 28 ■ ≡		AKP900 138365	3個
	-	94	1600	1000 mm ² , 端子部 51 x 20 - 42 ■ ≡		AKP1000 107199	3個 
	-	94	2000	1200 mm ² , 端子部 64 x 20-42 ■ ≡		AKP1200 138366	3個
	-	112	2500	1600 mm ² , 端子部 81 x 20 - 42 ■ ≡		AKP1600 138367	3個
	-	132	3000	2000 mm ² , 端子部 101 x 20 - 42 ■ ≡		AKP2000 138368	3個
	-	132	3200	3600 mm ² , 端子部 101 x 23 - 45 ■ ≡		AKP3600 138369	3個

備考

北米向けの輸出に関する情報



製品規格 UL508A; CSA-C22.2 No. 14; IEC 60439-1; CE 自己宣言書
 UL ファイル No. E307559
 UL CCN NMTR2, NMTR8
 CSA ファイル No. 236217
 CSA クラス No. 3211-37
 NA 認証 UL レコグナイズド™、CSA サーフাইト®
 適合条件 認定関連書類を参照して下さい
 適用 フィーダ回路
 最大定格電圧 600 V AC

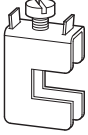
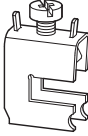
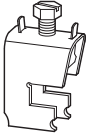
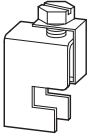
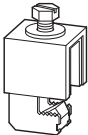

端子部 W x H mm	幅 mm	定格使用 電流 I _e A	接続電線サイズ ◎ 丸形ケーブル、単線 ⊗ 丸形ケーブル、多芯より線 スリーブ付き端子 ⊙ 丸形ケーブル、より線 ▽ 扇形電線、単線 ▽ 扇形電線、より線 ≡ 帯電線 ■ 銅バー mm	適合機種	形式 コード	入数		
ユニバーサル分岐端子 固定用スプリング、電線接続部、締め付けネジより構成されています。								
	7.5 x 7.5	11.5	180	1.5 - 16 mm ² AWG 14 - AWG 6. ◎ 直接接続 ⊙ ⊙ ≡ 8 x 6 x 0.5	厚さ10mmの平形 ブスバー	AKU16/10 107191	100 個	
	10.5 x 11	15.5	270	4 - 35 mm ² AWG 10 - AWG 2. ◎ 直接接続 ⊙ ⊙ ≡ 3 x 9 x 0.8 又は 6 x 9 x 0.8			AKU35/10 107192	50 個
	14 x 14	20.5	400	16 - 70 mm ² AWG 4 - AWG 2/0. ◎ 直接接続 ⊙ ≡ 2 x (3 x 9 x 0.8) 又は 6 x 9 x 0.8			AKU70/10 107193	25 個
	17 x 15	23.5	440	16 - 120 mm ² AWG 4 - MCM 250. ◎ 直接接続 ⊙ ≡ 4 x 16 x 0.8 6 x 16 x 0.8 又は 10 x 16 x 0.8			AKU120/10 107194	25 個
	M8 x 8 ホルト	30	490	ケーブルラグ M8			厚さ10mmの平形 ブスバー ダブルT	AKU-M8/10 138362 AKU-M10/10 138361
	M10 x 10 ホルト	38	630	ケーブルラグ M10	6 個			

北米向けの輸出に関する情報



製品規格

UL508A; CSA-C22.2 No. 14; IEC 60439-1;

CE 自己宣言書

UL ファイル No.

E307559

UL CCN

NMTR2, NMTR8

CSA ファイル No.

236217

CSA クラス No.

3211-37

NA 認証

UL レコグナイズド™、CSA サーフアイト®

適合条件

認定関連書類を参照して下さい



適用

ファイダ回路

最大定格電圧

600 V AC

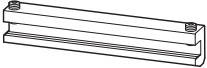
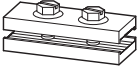

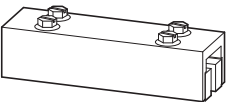
端子部 W × H mm	幅 mm	定格使用 電流 I _e A	接続電線サイズ ○ 丸形ケーブル、単線 ⊗ 丸形ケーブル、多芯より線 スリーブ端子付き ◎ 丸形ケーブル、より線 ▽ 扇形電線、単線 ▽ 扇形電線、より線 ≡ 帯電線 ■ 銅バー mm	適合機種	形式 コード	入数	
プレート端子							
	-	50	630	-	厚さ10mmの平形 ブスバー	PK900 138378	3 個
ブスバーコネクタ							
同一形状のブスバーを穴加工なしで接続							
同一形状の平形銅バー用 定格使用電流 630 A							
	システム間距離 100 - 110 mm. 最大ブスバー取付け許容差: 1 mm.	150	12 x 5/10 15 x 5/10 20 x 5/10		BBT-CU12-20X5/10-150 107200	3 個	
	システム間距離 50 - 60 mm. 最大ブスバー取付け許容差: 5 mm.	95			BBT-CU20-30X5/10-95 107201	3 個	
	システム間距離 100 - 110 mm. 最大ブスバー取付け許容差: 5 mm.	150			BBT-CU20-30X5/10-150 107202	3 個	
異なる又は同一形状のダブルT形ブスバー用 定格使用電流 1600 A							
	システム間距離 9 - 20 mm. 最大ブスバー取付け許容差: 2 mm.	50	ダブルT		BBT-CU-BAR500/720-50 107203	6 個	
	システム間距離 100 - 110 mm. 最大ブスバー取付け許容差: 5 mm.	150			BBT-CU-BAR500/720-150 107204	3 個	

備考

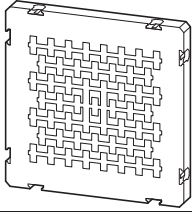
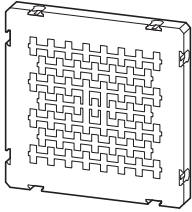

	極数	定格使用電流	適合機種	形式 コード	入数
I_e A					
ブスバーサポート					
KSX ブスバーサポート、終端					
	3/4	3200	30 x 10 ダブルT トリプルT	KSX-34P-EXT 138268	2 個
	タイプ試験された電力配電システム xEnergy 雷インパルス電流 110 kA 取付けブラケット、取付けネジおよび カバー用のサポート付き				
KSX ブスバーサポート、センターサポート					
	3/4	2000	30 x 10 ダブルT トリプルT	KSX-34P-MID 138269	1 個
	3	3200	トリプルT		
タイプ試験された電力配電システム xEnergy 固定用部品付き					



エンジニアリング

電氣的負荷

BBS-3/FL..., BBS-3/BR

UL 508A

テストされていないブスバーサポートについてテストが実施されていない場合、UL508Aは、通電容量を1000 A/inch² (1.55 A/mm²)と定めています。製品又はアプリケーションが適切にテストされた場合、この値が高くなる場合があります。60mmシステムを使用する場合、お客様に最大限のメリットを提供する為に、弊社はこの分野で広範囲のテストを実施しています。

60 mmシステムはデフォルト値よりも高い定格使用電流で使用することが可能です。例: 30 x 10 サイズのブスバーサポートには、465Aではなく630Aの負荷をかけられます。

DIN EN 13601

DIN 43671 の規定を超える通電容量は、通常の使用状態で決定されます。

ブスバーの温度は、通常、ブスバーサポートの取付けやシステム内の換気による影響を受けます。

DIN 43671に基づく補正ファクタ k2Aは、それぞれの周囲温度によって決まります。

それ以外には、コンポーネントが適度な耐熱性である場合、より高い負荷をかけることが出来ます。30 x 10 のスリムキブスバーには630Aかけられます。例えば、負荷が800Aの場合1.3の補正ファクタ-K2が必要です。グラフは、このファクタで周囲温度が35°Cの場合にブスバーの温度は85°Cまで上昇することを示しています。

条件の変更時あるいは連続的な負荷の場合、補正ファクタを考慮しなければいけません。

CU-BAR-500/T

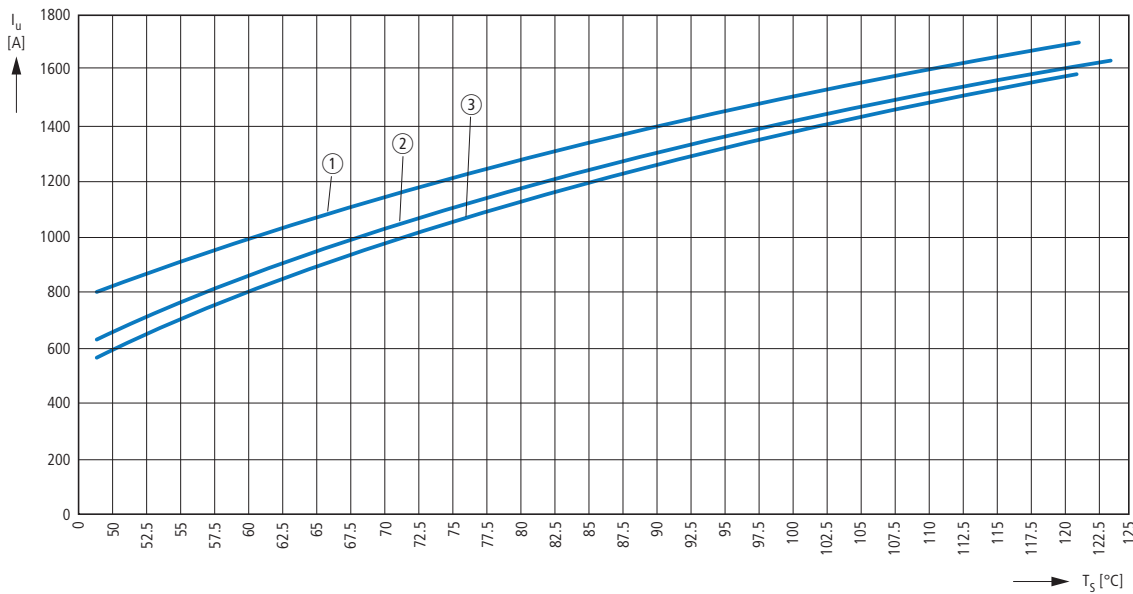

周囲温度:
 ① 30 °C
 ② 35 °C
 ③ 40 °C
 I_u = 定格連続通電電流
 T_s = ブスバー温度

CU-BAR-720/T

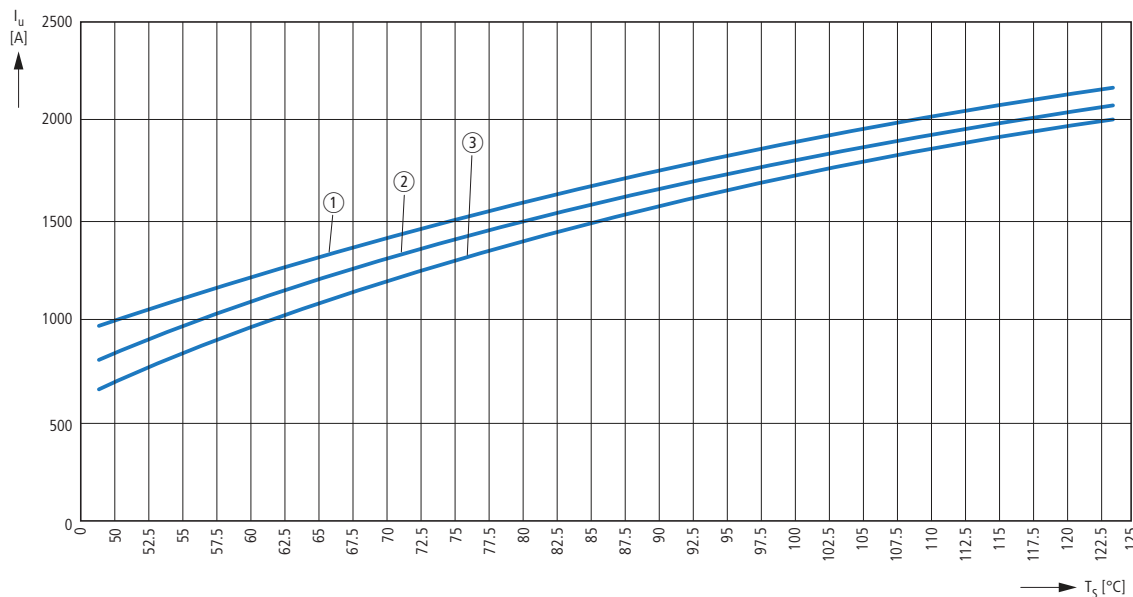

周囲温度:
 ① 30 °C
 ② 35 °C
 ③ 40 °C
 I_u = 定格連続通電電流
 T_s = ブスバー温度



IEC/EN 60439-1に基づく短絡定格

BBS-3/FL

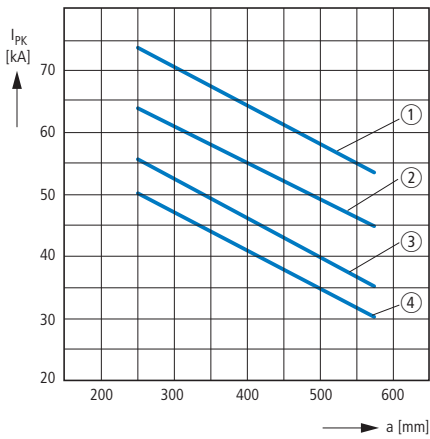

- ① 30 x 10 mm
 - ② 30 x 5 mm
 - ③ 12 x 10 mm
 - 20 x 10 mm
 - ④ 12 x 5 mm
 - 20 x 5 mm
- I_{pk} = 定格耐ピーク電流
 a = ブスバーサポート間距離

BBS-3/PR

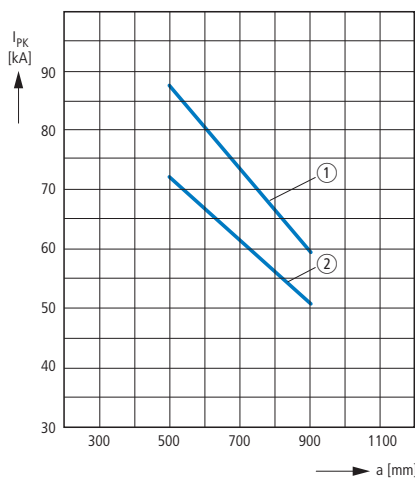

- ① 720 mm²
 - ② 500 mm²
- I_{pk} = 定格耐ピーク電流
 a = ブスバーサポート間距離

BBS-3/FL-C

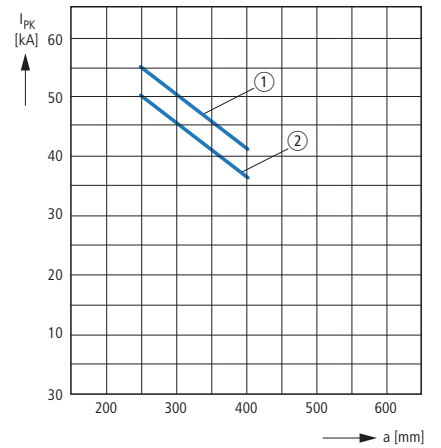

- ① 12 x 10 mm
 - ② 12 x 5 mm
- I_{pk} = 定格耐ピーク電流
 a = ブスバーサポート間距離

UL 845に基づく短絡強度

BBS-3/FL-NA

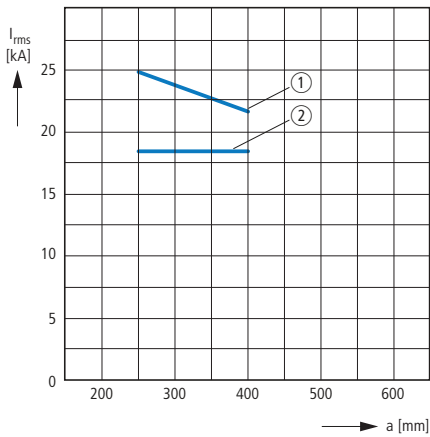

- ① 30 x 5 mm
 - 30 x 10 mm
 - ② 12 x 5 mm
 - 20 x 5 mm
 - 12 x 10 mm
 - 20 x 10 mm
- I_{rms} = サージ電流 (RMS)
 a = ブスバーサポート間距離

BBS-3/PR

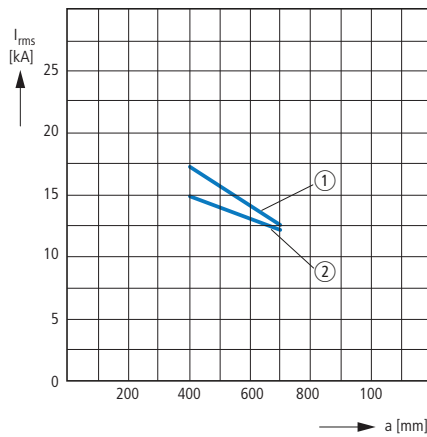

- ① 500 mm²
 - ② 720 mm²
- I_{rms} = サージ電流 (RMS)
 a = ブスバーサポート間距離



定格使用電流の低減

選択データ	周囲温度の違いによる定格使用電流の低減 (IEC 947に基づく)						
	低減率						
	20 °C	30 °C	40 °C	50 °C	60 °C	65 °C	70 °C
サーキットブレーカおよび負荷開閉器用アダプタ (基準温度 40 °C)							
NZM...3-630...+NZM3-XAD630 with XAD...	1	0.96	0.92	0.88	0.84	0.82	0.8

備考 異なった周囲温度で最大許容電流負荷を決定する場合、表の低減率を参照して下さい。
 例: ブスバーアダプタ付きの NZM...3-...630... を周囲温度 50 °C で使用する場合
 最大許容定格使用電流 I_e はどうなりますか?
 50 °C において、低減率は 0.88, つまり $I_e = 630 \text{ A} \times 0.88 = 554.40 \text{ A}$.
 これにより、NZM...3-...630... は、周囲温度 50 °C、最大 $I_e = 554.40 \text{ A}$ で使用可能です。

平形ブスバーを曲げずに可能な組合せ

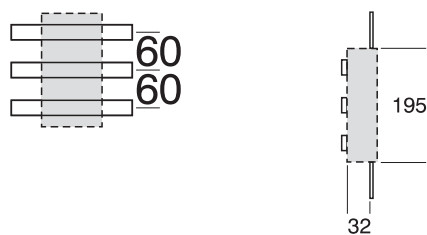

ユニット	GST00-160-40-60-AOU	LTS-100/C00/3-R	D02-S/63/3-RS	D02-LTS/63/3-R(-HK)	D02-S0/63/3-R-27 Z-D02/R/3-...	DII-S0/25/3-R...	DIII-S0/63/3-R(-PS)
付属品	BS-SET-GST00	-	-	-	-	SBS-RS60	SBS-RS60
CU	12 x 5/10	-	-	x	x	x	x
	20 x 5/10	x	x	x	x	x	x
	25 x 5/10	x	-	x	x	x	x
	30 x 5/10	x	x	x	x	x	x
	ダブルT	x	x	x	x	x	x
幅 mm	106	63	36	27	27 36 - 54	45	54



定格事項

			BBS-3/FL(-NA)	BBS-4/FL	BBS-3/PR	BBS-3/FL-C	BBS-3/FL-185	
一般事項								
適合規格			VDE 0660 Part 500, IEC/EN 60439-1に基づくタイプテスト済み					
取付状態			垂直および水平					
材質			熱可塑性、シリコンフリー、塩素フリー					
ハロゲンフリー			Yes	Yes	Yes	Yes	Yes	
難燃性			UL 94に基づく自己消火性					
色			RAL 7035	RAL 7035	RAL 7035	RAL 7035	RAL 7035	
皮層電流強度			CTI 200	CTI 200	CTI 200	CTI 200	CTI 200	
耐熱温度			120	120	120	120	120	
接点								
定格絶縁電圧	U_i	V	3000	3000	3000	3000	3000	
定格使用電圧	U_e	V	690	690	690	690	690	
定格周波数			50/60	50/60	50/60	50/60	50/60	
ブスバー中心間距離		mm	60	60	60	60	185	
定格連続通電電流			温度変化幅に関しては、DIN 43671に基づき、補正係数k2を考慮しなければなりません。					
12 × 5 mm ブスバー	I_u	A	218	218	—	200	—	
15 × 5 mm ブスバー	I_u	A	273	273	—	—	—	
20 × 5 mm ブスバー	I_u	A	349	349	—	—	—	
25 × 5 mm ブスバー	I_u	A	436	436	—	—	—	
30 × 5 mm ブスバー	I_u	A	491	491	—	—	—	
12 × 10 mm ブスバー	I_u	A	392	392	—	360	—	
20 × 10 mm ブスバー	I_u	A	567	567	—	—	—	
30 × 10 mm ブスバー	I_u	A	687	687	—	—	630	
サイズ 500 mm ²	I_u	A	—	—	1003	—	950	
サイズ 720 mm ²	I_u	A	—	—	1281	—	1200	
周囲温度		°C	35	35	35	35	35	
ブスバー温度		°C	70	70	70	70	70	
定格耐ピーク電流								
12 × 5 mm ブスバー	I_{pk}	kA	50	50	—	50	—	
20 × 5 mm ブスバー	I_{pk}	kA	50	50	—	—	—	
25 × 5 mm ブスバー	I_{pk}	kA	50	50	—	—	—	
30 × 5 mm ブスバー	I_{pk}	kA	64	64	—	—	—	
12 × 10 mm ブスバー	I_{pk}	A	56	56	—	55	—	
20 × 10 mm ブスバー	I_{pk}	kA	56	56	—	—	—	
30 × 10 mm ブスバー	I_{pk}	kA	73	73	—	—	100	
サイズ 500 mm ²	I_{pk}	kA	—	—	72	—	100	
サイズ 720 mm ²	I_{pk}	kA	—	—	87	—	100	
短絡時間	t	ms	20	20	20	20	20	
ブスバーサポート間距離	a	mm	250	250	500	250	400	
これ以外のブスバーサポート間の距離に関して			定格短絡特性を参照して下さい → 16/40ページ					—



			CU...	CU-BAR-500-T CU-BAR-720-T	CU-BAR-1140/T
一般事項					
適合規格			EN 13061, UL 508	EN 13061, UL 508	EN 13061, UL 508
接点					
定格連続通電			温度変化幅に関しては、DIN 43671に基づき、補正係数k2を考慮しなければなりません。		
$T_u = 35\text{ °C}$ および $T_s = 65\text{ °C}$					
12 × 5 mm ブスバー	I_u	A	200	—	—
20 × 5 mm ブスバー	I_u	A	320	—	—
30 × 5 mm ブスバー	I_u	A	450	—	—
12 × 10 mm ブスバー	I_u	A	360	—	—
20 × 10 mm ブスバー	I_u	A	520	—	—
30 × 10 mm ブスバー	I_u	A	630	—	—
サイズ 500 mm ²	I_u	A	—	950	—
サイズ 720 mm ²	I_u	A	—	1200	—
1140 mm ²	I_u	A	—	—	2500

				LTS-100/C00/3-R	GST...00-160-40-60-AOU	GST1-AO(AU)	GST2-AO(AU)	GST3-AO(AU)
一般事項								
適合規格				IEC/EN 60947-3				
耐候性				湿度温度、一定 IEC 60068-2-78; 湿度温度、周期変化 IEC 60068-2-30				
周囲温度		°C		-25 - +55	-25 - +55	-25 - +55	-25 - +55	-25 - +55
設置標高		m		Max. 2000	Max. 2000	Max. 2000	Max. 2000	Max. 2000
ブスバー間距離		m		60	60	60	60	60
取付け状態				垂直又は水平				
過電圧区分(材質グループ)/汚損度				III/3				
前面の接触保護								
使用時				IP20				
前面カバーが開いている時				IP10				
電源の入力方法				Any				
機械的寿命	回			1700	1700	1700	1700	1700
重量		kg		0.57	0.93	4.4	5.3	6.6
接点								
定格使用電流								
	500 V AC/220 V DC	I_e	A	100	160	250	400	630
	690 V AC / 440 V DC	I_e	A	—	100	200	315	500
定格周波数				Hz 40 - 60				
条件付き定格短絡電流								
	AC	I_q	kA_{rms}	50	50	50	50	50
	DC	I_q	kA_{rms}	25	25	25	25	25
使用カテゴリー AC-22B								
定格投入電流								
	500 V AC		A	300	480	750	1200	1890
	690 V AC		A	—	300	600	945	1500
定格開路電流								
	500 V AC		A	300	480	750	1200	1890
	690 V AC		A	—	300	600	945	1500
使用カテゴリー DC-21B								
定格投入電流								
	220 V DC/440 V DC		A	400	150	300	475	750
定格開路電流								
	220 V DC/440 V DC		A	400	150	300	475	750
電氣的寿命	回			300	300	200	200	200
熱損失 I_{th} において、ヒューズリンクなし								
	500 V AC		W	11.5	6.9	12.9	27	52
	690 V AC		W	—	2.7	8.3	16.7	32.8
	220 V DC		W	7.7	4.6	8.6	18	34.7
	440 V DC		W	—	1.8	5.5	11.2	21.8
定格絶縁電圧		U_i	V	500	750	750	750	750
最大ヒューズリンク								
機器のサイズ				NH000 NH00 NH1 NH2 NH3				
最大定格使用電流、gL/gG		A		100	160	250	400	630
最大許容熱損失、ヒューズ		P_v	W	7.5	12	23	34	48
接続電線サイズ								
ボックス端子								
	より線		mm ²	1.5 - 50	1.5 - 70	—	—	—
	帯電線	枚数 x 幅 x 厚さ	mm	6 x 9 x 0.8	6 x 9 x 0.8	—	—	—
フランジ接続								
	ボルト直径	d	mm	—	—	M10	M10	M10
	ケーブルラグ		mm ²	—	—	1 x 25 - 100	1 x 25 - 100	1 x 25 - 100
	平形レール	max.	mm	—	—	30 x 10	30 x 10	30 x 10
ボックス端子								
	より線、銅		mm ²	—	—	25 - 150	25 - 240	25 - 300
	帯電線	枚数 x 幅 x 厚さ	mm	—	—	6 x 16 x 0.8	10 x 16 x 0.8	11 x 21 x 1
ケーブルクランプ								
	より線 アルミニウム/銅		mm ²	—	—	70 - 150	120 - 240	120 - 300
ダブルケーブルクランプ								
	より線 アルミニウム/銅		mm ²	—	—	2 x (70 - 95)	2 x (120 - 150)	2 x (120 - 240)



				NH-SLS-00/ 160-60	NH-SLS-00/160	NH-SLS-1/250	NH-SLS-2/400	NH-SLS-3/630
一般事項								
適合規格				IEC/EN 60947-3				
耐候性				温度湿度、一定 IEC 60068-2-78 湿度温度、周期変化 IEC 60068-2-30				
周囲温度		°C		-5 - +40	-5 - +40	-5 - +40	-5 - +40	-5 - +40
設置標高		m		Max. 2000	Max. 2000	Max. 2000	Max. 2000	Max. 2000
ブスバー間距離		mm		60	100	185	185	185
極数		n		3	3	3	3	3
取付け状態				垂直、水平				
過電圧区分(材質グループ)/汚損度				III/3				
前面の接触保護カバー 使用時				IP30				
				前面カバーが開いている時				IP10
電源の入力方向				Any				
機械的寿命		回		1400	1400	1400	800	800
重量		kg		1.46	1.37	5.2	6.3	7.0
接点								
定格周波数	f _n	Hz		50 - 60	50 - 60	50 - 60	50 - 60	50 - 60
定格絶縁電圧	U _i	V		1000	1000	1000	1000	1000
定格動作モード				複数の機器を近接して連続運転する場合、VDE 0660 part 500 / EN 60439-1, table 1 に基づく定格低減率を考慮しなければなりません。				
定格雷インパルス電圧	U _{imp}	kV		8	8	12	12	12
条件付き定格短絡電流 AC	I _q	kA _{rms}		50	50	100	100	100
使用カテゴリ AC-23B								
定格使用電圧 AC	U _e	V AC		500/400	500/400	500	500	500
定格使用電流	I _e	A		125/160	125/160	250	400	630
使用カテゴリ AC-22B								
定格使用電圧 AC	U _e	V AC		690	690	690	690	690
定格使用電流	I _e	A		160	160	250	400	630
使用カテゴリ AC-21B								
定格使用電圧 AC	U _e	V AC		690	690	690	690	690
定格使用電流	I _e	A		160	160	250	400	630
熱損失 I _{th} ACにおいて、ヒューズリンクなし				W				
電氣的寿命		回		200	200	200	200	200
最大ヒューズリンク								
サイズ		NH		00	00	1	2	3
最大定格使用電流 gL/gG		A		160	160	250	400	630
最大許容熱損失、ヒューズリンクなし	P _v	W		12	12	23	34	48
機械的事項								
ブスバー上への取付け								
ブスバー用アダプタ				-	Z-...SAD Z-...SADD	-	-	-
ブスバー用組合せベース				12 - 30 x 5/10の ダブルT、 トリプルT形に 直接取付け	-	-	-	-
ブスバー用ネジ接続				-	M8 ... x 5/10 mm	M12... x 10 mm	M12 ... x 10 mm	M12 ... x 10 mm
接続電線サイズ								
フランジ接続								
ボルト直径	d	mm		M8	M8	M10	M10	M12
ケーブルラグ		mm ²		1 x 70	1 x 70	1 x 120	1 x 240	2 x 185
平形導体	max.	mm		20 x 8	20 x 10	30 x 10	30 x 10	30 x 10
ボックス端子								
より線		mm ²		1.5 - 70	1.5 - 70	-	-	-
スリーブ付き可とう電線 1)		mm ²		1.5 - 70	1.5 - 70	-	-	-
銅バー								
枚数 x 幅 x 厚さ				6 x 9 x 0.8	6 x 9 x 0.8	-	-	-
V端子								
より線		mm ²		-	-	50 - 185	50 - 185	120 - 300
扇形電線、より線		mm ²		-	-	70 - 240	70 - 240	120 - 240
扇形電線、単線		mm ²		-	-	95 - 300	95 - 300	150 - 300
端子拡張								
ケーブルラグ		n		-	-	max.2	max.2	max.2
備考				サイズ 00/1-3)においては、接地部分までの距離は、上部で少なくとも50/100mm、側面で少なくとも25/50mmなければいけません。 ヒューズ監視機能の定格事項 → 16/45ページ 1) スリーブ端子を使用した時の電線サイズ				

				NH-SLS-...-SI
一般事項				
適合規格				IEC/EN 60255, VDE 0435 part 303
耐候性				温度湿度、一定 IEC 60068-2-78 温度湿度、周期変化 IEC 60068-2-30
周囲温度		°C		-5 - +40
設置標高		m		Max. 2000
接点				
定格使用電圧	U_e	V		3 x 400 AC
電圧レンジ		V AC		0.8 ... 1.1 x U_e
定格周波数	f_n	Hz		50 - 60
各相当たりの消費電力(導体)		VA		2 (L2/L3)
定格絶縁電圧	U_i	V		400
過電圧区分(材質グループ)				III
標準運転方法				連続運転
定格雷インパルス電圧	U_{imp}	kV		4
リレー接点				
適合規格				EN 60947-5-1
定格電圧	U_e	V AC		250
定格通電電流	I_{th}	A		4
使用カテゴリ AC-15				
定格使用電圧	U_e	V AC		230
定格使用電流	I_e	A	AC-15、230 Vにおいて	1
電氣的寿命	回			1.5×10^5
機械的寿命	回			$> 10^8$
最大許容バックアップヒューズ		A gL		4
接続電線サイズ				
ボックス端子	単線	mm ²		2 x 2.5
	可とう電線	mm ²		2 x 1.5
応答/リセット時間		ms		< 500
				GST...-DSI
電氣的特性				
適合規格				IEC/EN 60255, VDE 0435 part 303
定格使用電圧	U_e	V AC		3 x 400 - 690
電圧レンジ		V AC		0.9 ... 1.1 x U_e
定格周波数	f_n	Hz		50 - 60
エネルギー消費	P	VA		1.5 (L2/L3)
定格絶縁電圧	U_i	V		690
過電圧区分(材質グループ)				III
定格雷インパルス電圧	U_{imp}	kV		6
定格電圧	U_e	V AC		250
定格使用電流	I_e	A		8 A DC
突入電流		A		≤ 15
最小開閉負荷				5 V AC/DC, 300 mW, 5mA
最大開閉負荷	AC 1	VA		2000
	250 V AC 15	VA		400
	250 V AC 3	W		300
電氣的寿命	回			80×10^3 (AC 1)
最大許容バックアップヒューズ				4 A gL/gG / PLSM-B4...-HS
機械的事項				
端子				ボックス端子
接続電線サイズ、可とう電線		mm ²		0.25 - 1.5
端子ネジの締付けトルク		Nm		0.5 - 0.6
機械的寿命	回	$\times 10^6$		> 10
応答/リセット時間		ms		< 500
保護構造				IP20
温度範囲		°C		-10 ... +55
汚損度				3
接続電線サイズ		mm ²		0.25 - 1.5



			D02-SO/63/3-R-27 Z-D02/R/3...	DII-SO/25/3-R(-PS)	DIII-SO/63/3-R(-PS)
一般事項					
適合規格			IEC/EN 60269-1, VDE 0636 Part 301		
耐候性			温度湿度、一定 IEC 60068-2-78, 温度湿度、周期変化 IEC 60068-2-30		
周囲温度		°C	-25 - +55	-25 - +55 標準温度 35 °C、 55°Cにおいて使用電力が減少	
取付け状態			垂直又は水平		
電氣的事項					
極数			3	3	3
定格使用電圧	U_e	V AC	400	500	690
	U_e	V DC	—	—	—
条件付き定格短絡電流、ヒューズリンク付き	I_q	kA	50	50	50
定格周波数	f	Hz	40-60	40-60	40-60
定格使用電流	I_e	A	63	25	63
定格通電電流、ヒューズリンク付き	I_{th}	A	63	25	63
標準使用モード			連続使用		
過電圧区分			IV	III	III
使用カテゴリ			—	—	—
定格雷インパルス電圧	U_{imp}	kV	6	4	4
1エレメントあたりの熱損失 定格使用電流 I_e において		W	0.5	0.4	3.34
熱損失					
1エレメントあたりの熱損失 ヒューズリンク付き I_e において		W	1.5	1.2	10
ヒューズリンクの最大許容熱損失		W	5.5	4	7
動作責務			—	—	—
機械的事項					
標準前面寸法		mm	194	194	194
ケース幅		mm	201	200	200
取付け幅		mm	27	45	54
重量		g	150	140	150
ヒューズリンクサイズ			E18	E27	E33
取付け状態			—	—	—
保護構造 分電盤システム組み込み			IP20	IP20	IP20
端子タイプ			ボックス端子	ボックス端子	ボックス端子
接続電線サイズ					
単線		mm ²	1.5 - 35	1.5 - 25	1.5 - 25
汚損度			3	3	3
浴面抵抗			—	—	—



			D02-S/63/3-RS	D02-LTS/63/3-R(-HK)
一般事項				
適合規格			IEC/EN 60947-3	
耐候性			温度湿度、一定 IEC 60068-2-78, 温度湿度、周期変化 IEC 60068-2-30	
周囲温度	°C		-25 - +55	-25 - +55
取付け状態			垂直又は水平	
電気的特性				
極数			3	3
定格使用電圧	U_e	V AC	400	400
	U_e	V DC	–	–
ヒューズリンク付きでテストされた定格短絡電流	I_q	kA	50	63
定格周波数	f	Hz	40-60	40-60
定格使用電流	I_e	A	63	63
ヒューズリンク付きの定格通電電流	I_{th}	A	63	63
標準使用方法			連続運転	
定格短絡遮断容量	I_{cn}	kA	–	50
過電圧区分(材質カテゴリ)			III	IV
使用カテゴリ			AC 23 B	AC 22 B
定格雷インパルス電圧	U_{imp}	kV	8	6
熱損失、1相あたり I_e において		W	2	1.5
熱損失				
	1エレメントあたりの熱損失、ヒューズリンク付き I_e において	W	7.5	7
	ヒューズリンクの最大許容電力損失	W	5.5	5.5
補助接点				
切換接点	Number		–	5A/250 V AC
バックアップヒューズ		A gL	–	2 A gL PLSM-B4/...-HS/CLS6-B4/...-HS
接続				
			–	ファストン端子 2.8 x 0.5 mm
機械的事項				
標準前面寸法		mm	194	194
ケース幅		mm	212	226
取付け幅		mm	36	27
重量		g	260	340
ヒューズリンクサイズ			E18	–
取付け状態			60 mm 間隔のブスバー	
保護構造	分電盤システム組み込み		IP30	IP20/IP40
端子タイプ			ボックス端子	ボックス端子
接続電線サイズ				
	単線	mm ²	1.5 - 25	1.5 - 35
汚損度			3	3
沿面抵抗			–	–



				FCFSDNH000BBC60-3
一般事項				
適合規格				IEC/EN 60947-3
耐候性				温度湿度、一定: IEC 60068-2-78 温度湿度、周期変化: IEC 60068-2-30
周囲温度		°C		
設置標高		m		Max. 2000
取付け状態				垂直又は水平
過電圧区分(材質グループ)/汚損度				III/3
前面の接触保護カバー 動作状態				IP20
前面カバー開放				IP10
電源の入力方法				任意
機械的寿命 回				1700
重量 kg				0.93
接点				
定格使用電流	690 V AC / 440 V DC	I_e	A	100
定格周波数		f	Hz	40 - 60
条件付き定格短絡電流	690 V AC	I_q	kA_{rms}	50
	440 V DC	I_q	kA_{rms}	25
動作責務 AC-22B	定格投入容量		A	100
	定格遮断容量		A	100
動作責務 DC-21B	定格投入容量		A	80
	定格遮断容量		A	80
電氣的寿命 回				300
熱損失 I_{th} において ヒューズリンクなし	690 V AC	W	W	2.7
	440 V DC		W	1.8
定格絶縁電圧 U_{imp}				V 750
最大ヒューズリンク				
サイズ	枚数 × 幅 × 厚さ			NH00(0) (最大幅 21 mm)
最大定格使用電流 gL/gG				A 100
ヒューズリンクの最大許容熱損失 P_v				W 9
接続電線サイズ				
ボックス端子	可とう電線		mm ²	2.5 - 50
	スリーブ付き可とう電線		mm ²	1.5 - 50 (フェール付きの最大サイズ電線は接続不可)
	単線		mm ²	1.5 - 10
	より線		mm ²	16 - 50
銅バー	枚数 × 幅 × 厚さ		mm	6 × 9 × 0.8; 9 × 9 × 0.8

				FCFBD02BBC60-3-36
一般事項				
適合規格				IEC/EN 60269-1, VDE 0636 Part 301
耐候性				温度湿度、一定 IEC 60068-2-78 温度湿度、周期変化 IEC 60068-2-30
周囲温度		°C		-25 - +55
取付け状態				垂直又は水平
接点				
極数				3
定格使用電圧 U_e				V AC 400 V AC
ヒューズリンク付きでテストされた定格短絡電流 I_q				kA_{rms} 50
定格周波数 f				Hz 40 - 60
定格使用電流 I_e				A 63
ヒューズリンク付きの定格通電電流 I_{th}				A 63
標準使用方法				連続運転
過電圧区分(材質グループ)				IV
定格雷インパルス電圧 U_{imp}				kV 6
1エレメントあたりの熱損失 定格使用電流 I_e において				W 0.5
1エレメントあたりの熱損失 ヒューズリンク付き I_e において				W 1.5
ヒューズリンクの最大許容熱損失 P_v				W 5.5
機械的事項				
ケース幅				mm 160
取付け幅				mm 36
重量 g				g 130
ヒューズリンクサイズ				E18
保護構造 分電盤システム組み込み				IP20
端子タイプ				ボックス端子
接続電線サイズ				単線 mm ² 1.5 - 25
汚損度				3

寸法図

ブスバーサポート
BBS-3/FL

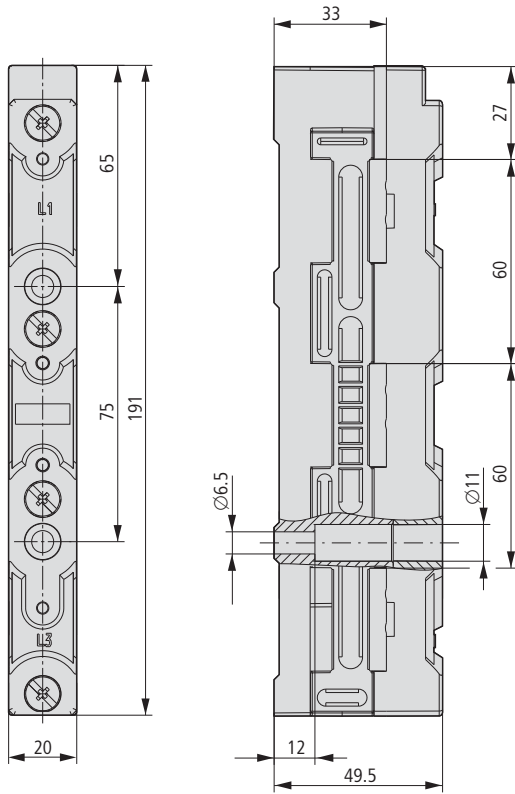

BBS-3/FL-NA

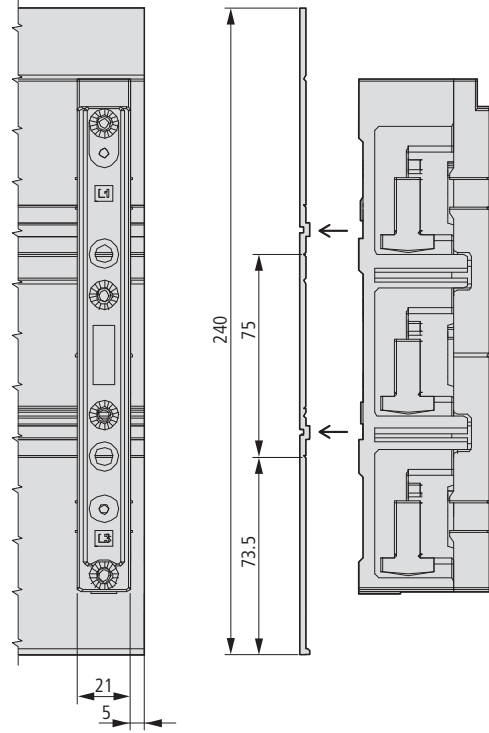

BBS-2/FL

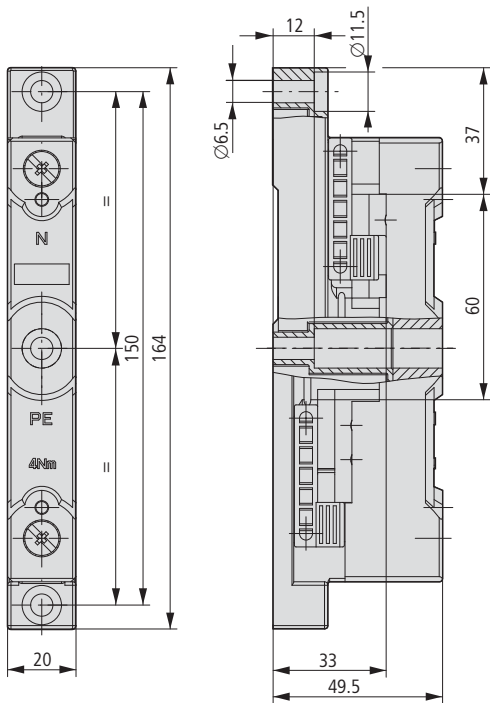

BBS-1/FL

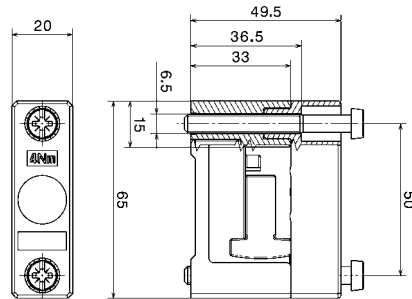

BBS, ES-BBS, BBC

ブスバーサポート

BBS-3/PR

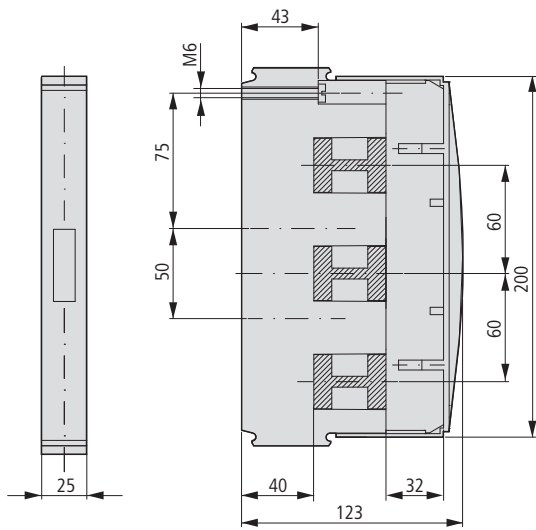

BBS-1/PR

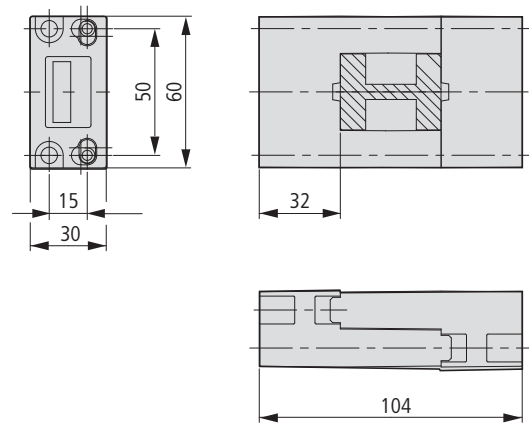

端子カバー

ES-BBS-3/FL

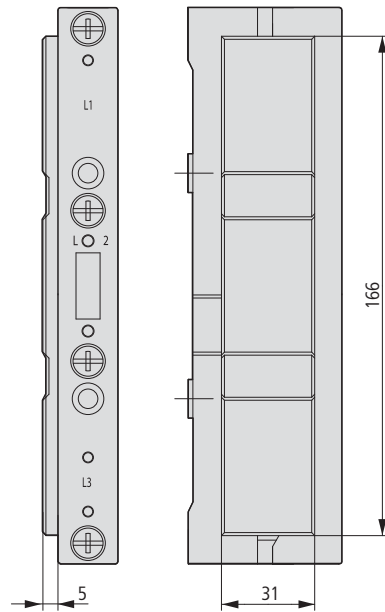

ES-BBS-3/PR

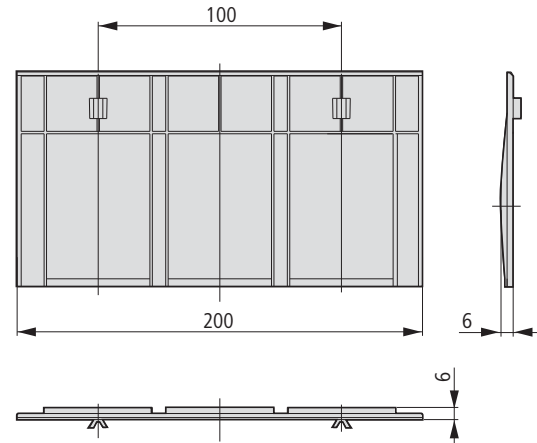

UL 適合底面絶縁板

BBC-BT-NA

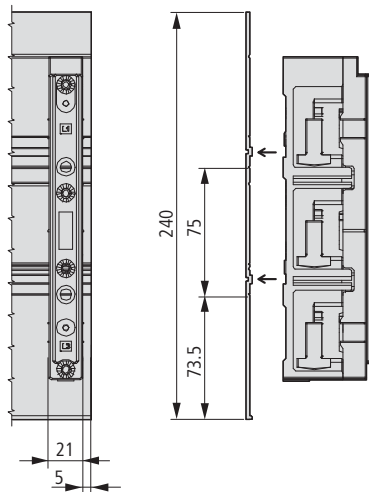

ブスバーカバー

BBC-CU-BAR/PR

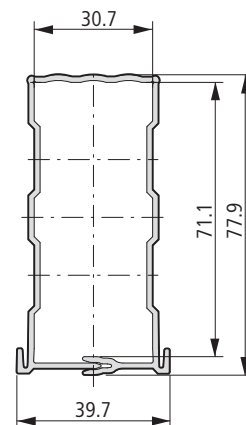

CU-BAR, AM, BBC-CS

ダブルブスバー
U-BAR-500/T

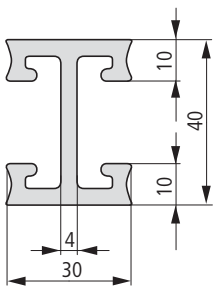

CU-BAR-720/T

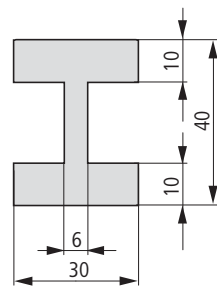

BBC-MRCOV1

BBC-RCOV1

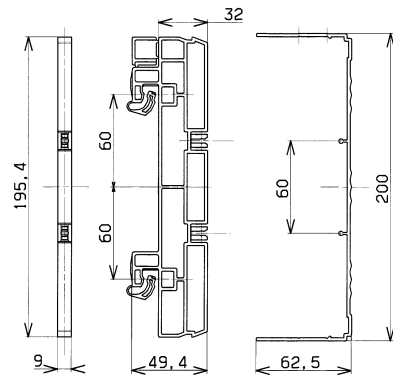

スペアカバー
AM-195/54

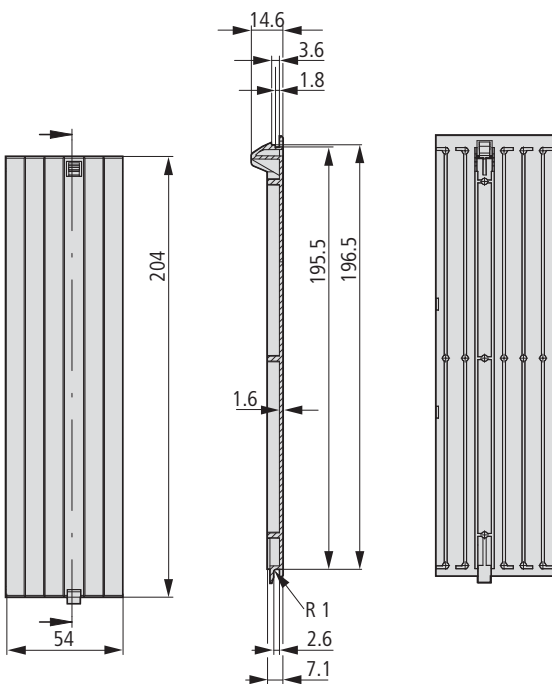

システムカバー

BBC-CS1
BBC-CS2-...

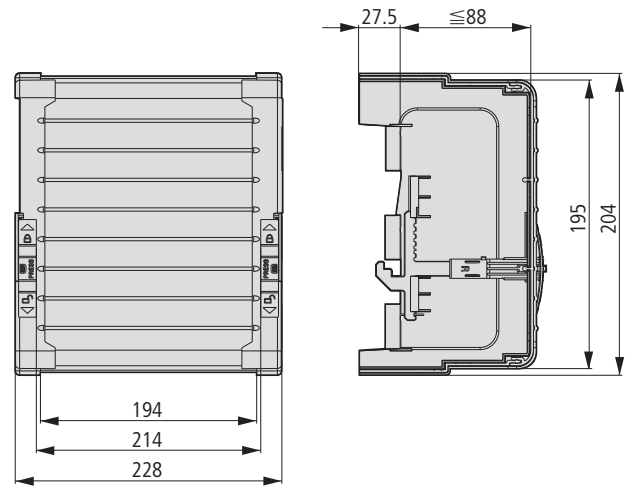

BBC-CS3

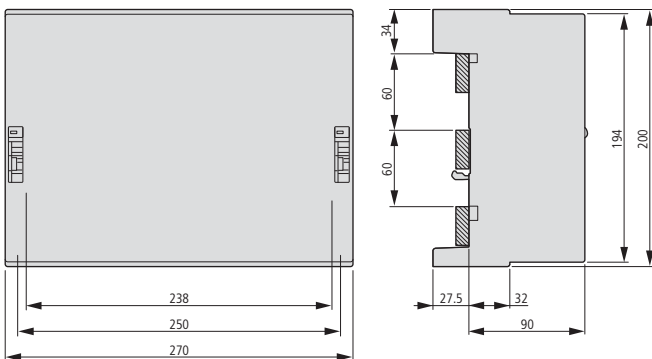

BBC-CS4

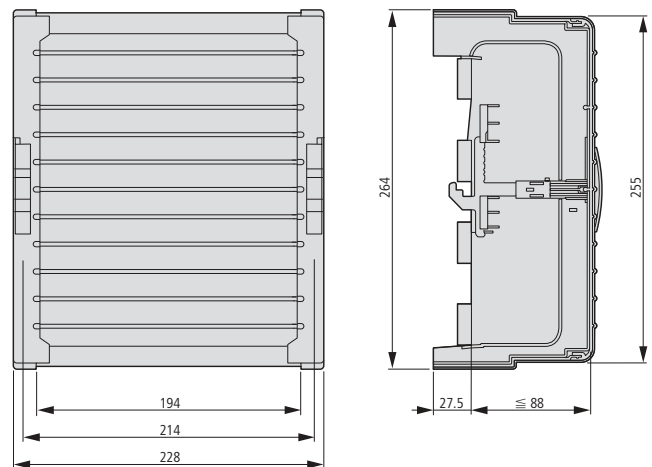

BBC-CS, BBA-TP

システムカバー

BBC-CS48/PR

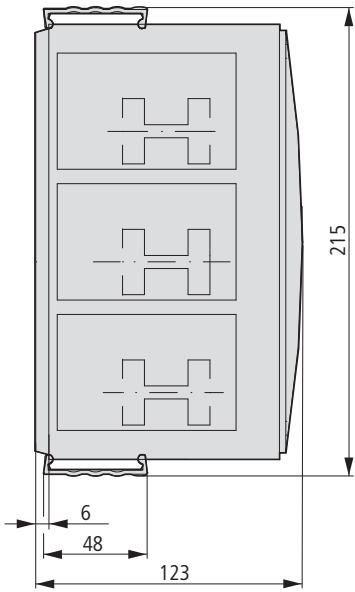

BBC-CS76/PR

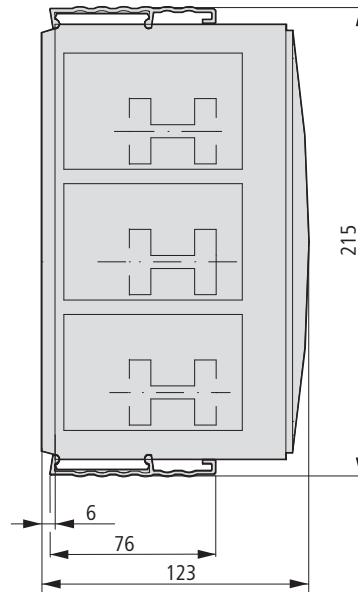

端子プレート

BBA-TP3/16

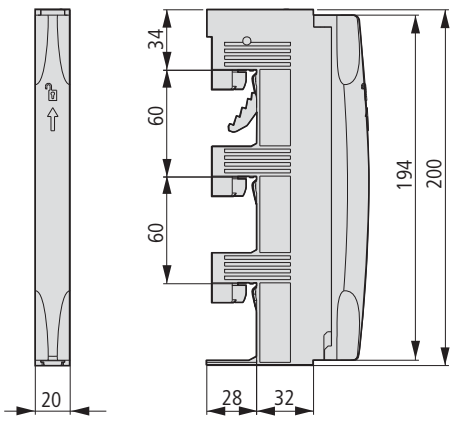

BBA-TP3/50

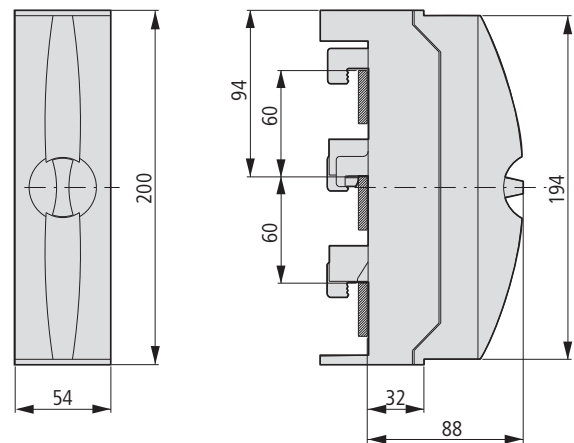

BBA-TP3/120

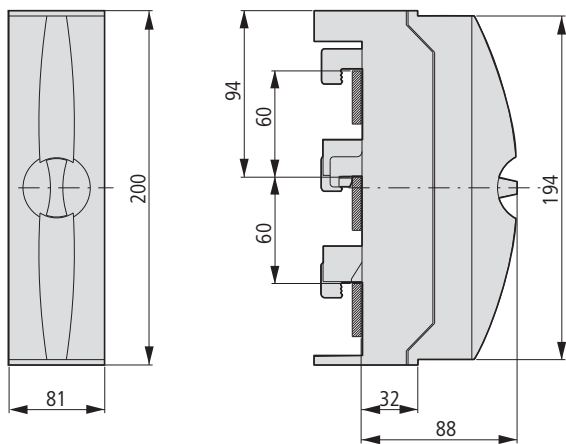

BBA-TP

端子キット

BBA-TP3/300

BBA-TP3/CU-BAND

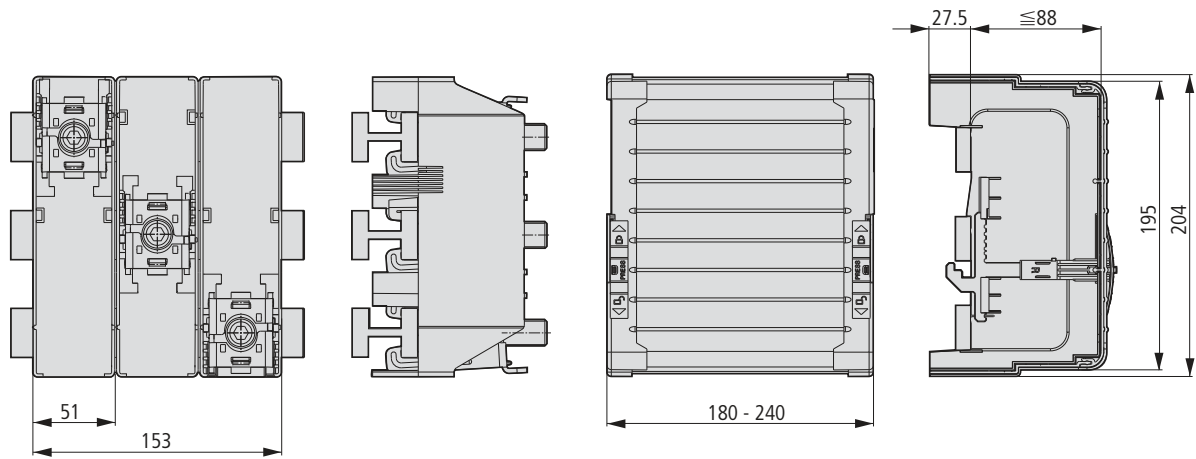

CU-BAND BBA-TP3/1000

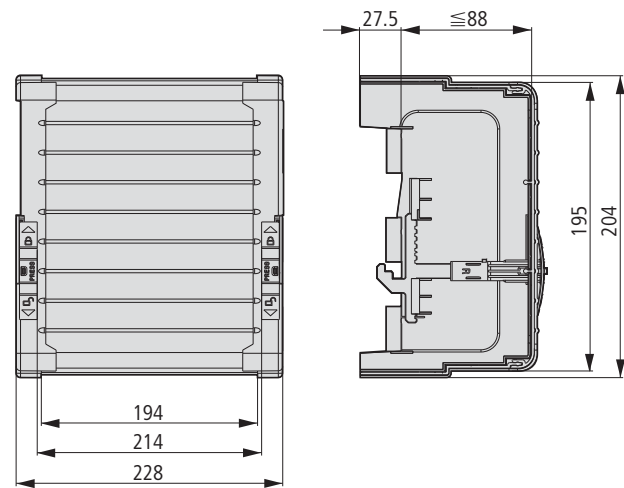

BBA-TP4/300

BBA-TP4/CU-BAND

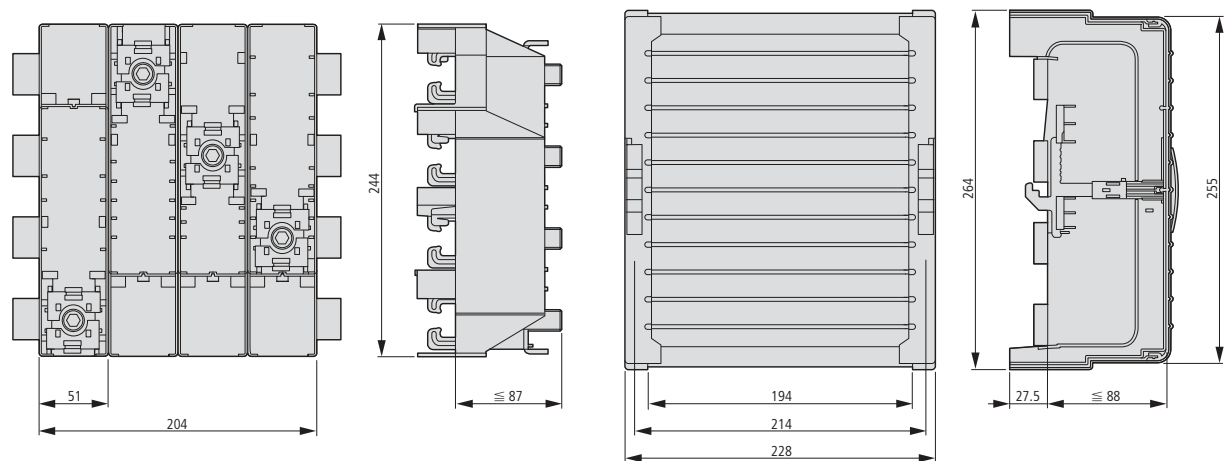

AKS, AKP

分岐端子

AKS185

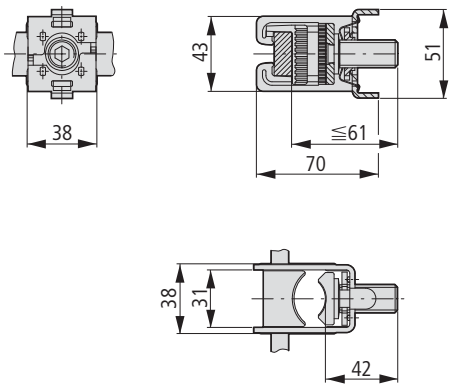

AKS300

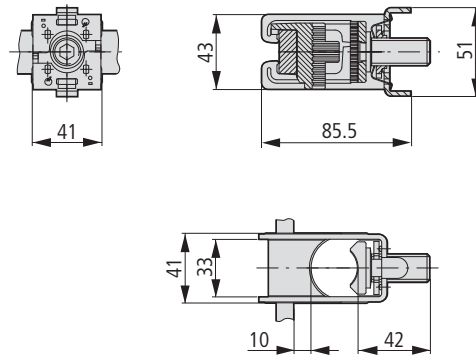

AKS CU-BAND

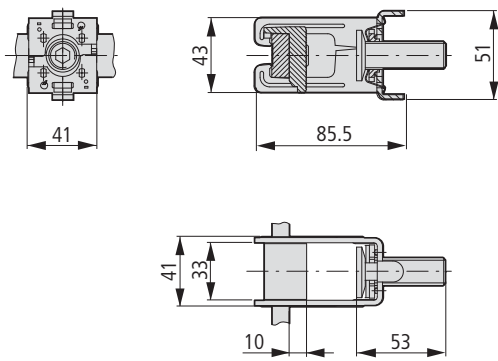

AKS1000

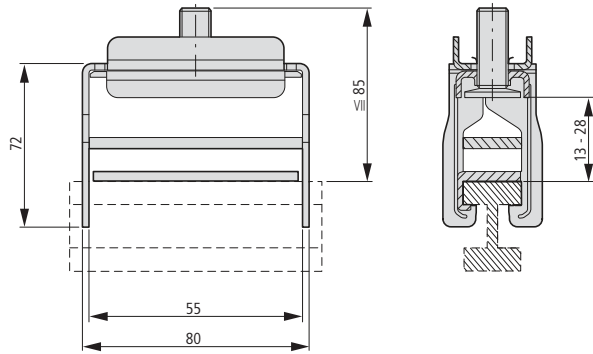

AKS1200

AKS2000

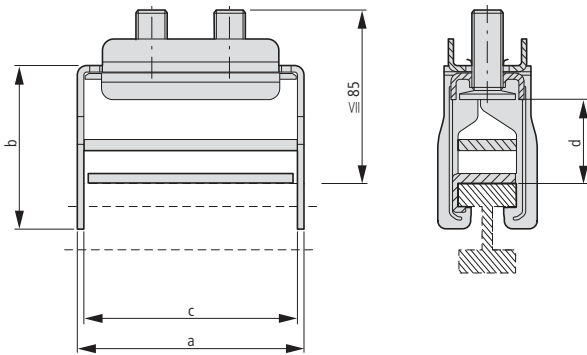

形式	a	b	c	d
AKS1200	85	80	68	13-38
AKS2000	122	80	105	13-38

帯電線接続用端子

AKP800

AKP1000

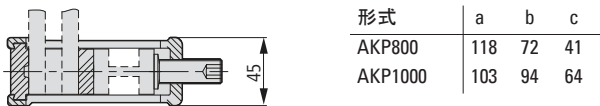

形式	a	b	c
AKP800	118	72	41
AKP1000	103	94	64

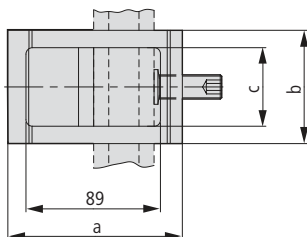

帯電線接続用端子

- AKP750
- AKP900
- AKP1200
- AKP1600
- AKP2000
- AKP3600

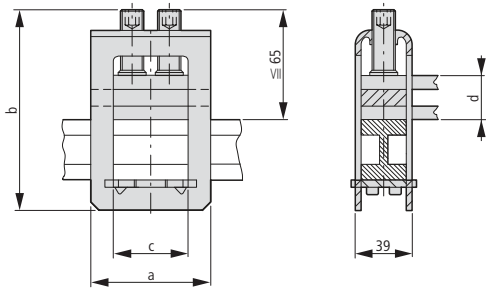

形式	a	b	c	d
AKP750	82	103	51	5-28
AKP900	94	103	64	5-28
AKP1200	94	118	64	20-42
AKP1600	112	118	81	20-42
AKP2000	132	118	101	20-42
AKP3600	132	154	101	23-45

ユニバーサル分岐端子

AKU16/5

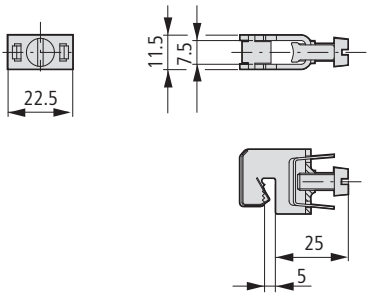

AKU35/5

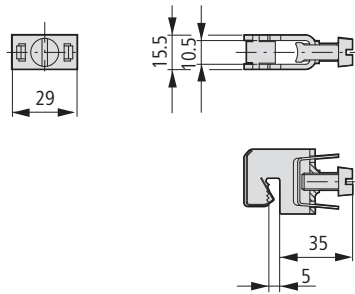

AKU70/5

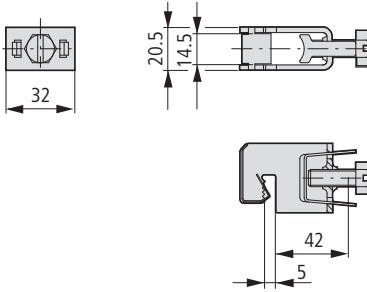

AKU120/5

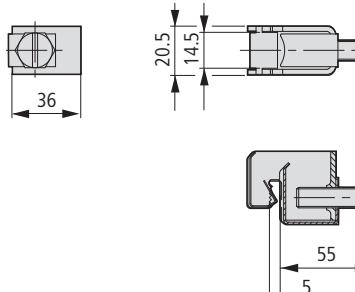

AKU16/10

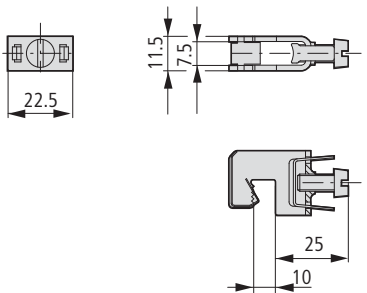

AKU35/10

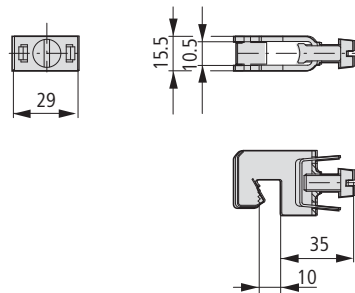

AKU70/10

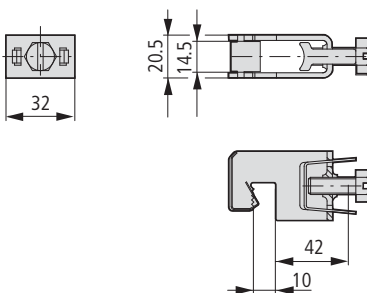

AKU120/10

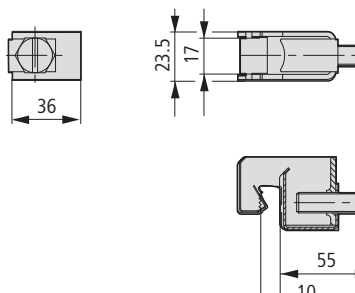

BBT-CU

ユニバーサル分岐端子

AKUM8/10

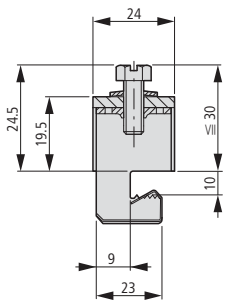

AKUM10/10

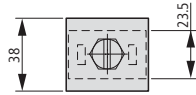
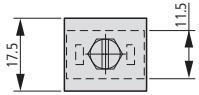
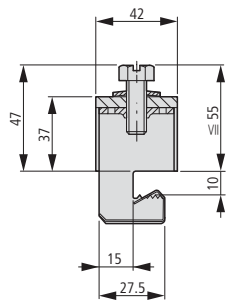

ブスバーコネクタ

BBT-CU12-20X5/10-150

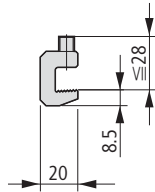
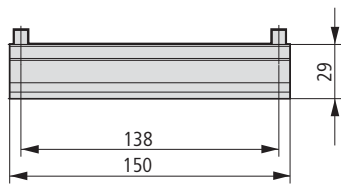

BBT-CU20-30X5/10-95

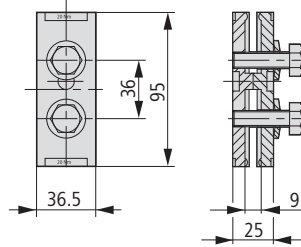

BBT-CU20-30X5/10-150

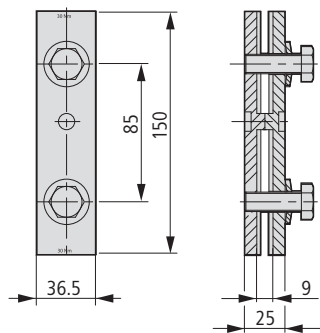

BBT-CU12-20X5/10-38

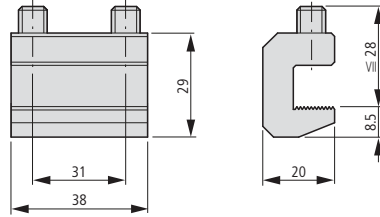

BBT-CU20-30X5/10-40

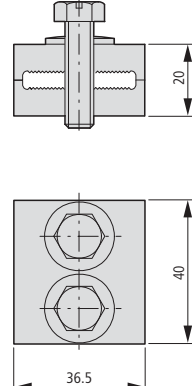

BBT-CU-BAR500/720-50

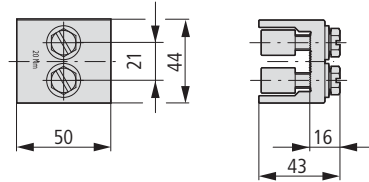

BBT-CU-BAR500/720-150

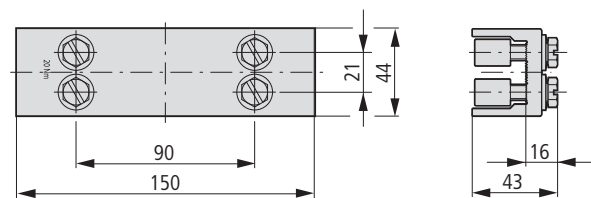

NZM...-XAD...

ブスバーアダプタ サークットブレーカ/負荷開閉器用

NZM1-XAD160

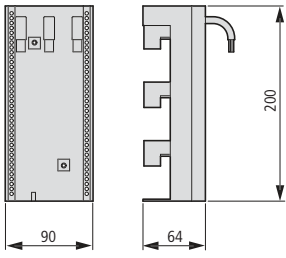

NZM2-XAD250

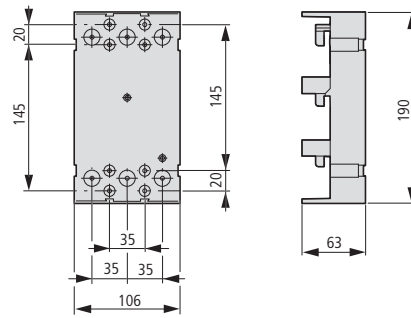

NZM3-XAD630

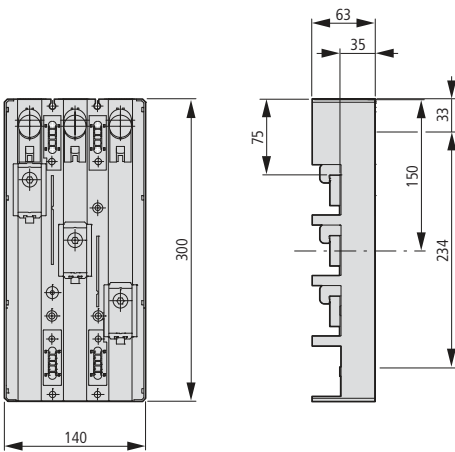

NZM2-4-XAD250

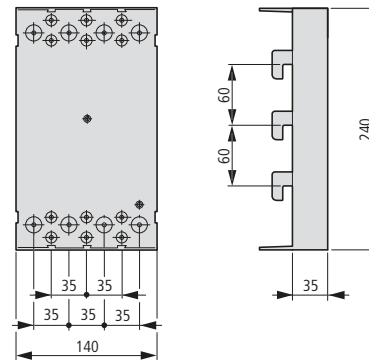

NZM3-4-XAD630

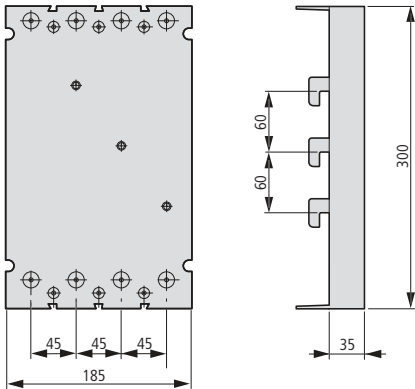

ダブルアダプタ
Z-SS-60-ADD/6...

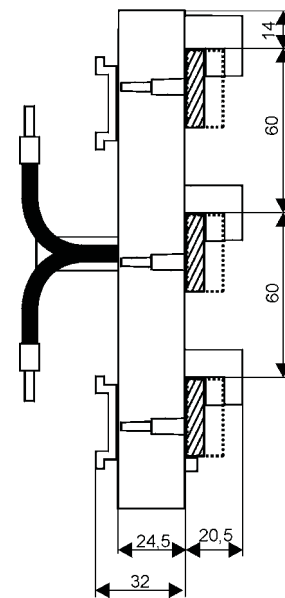

LTS, GST

低電圧 h.b.c. ヒューズ負荷開閉器

LTS-100/C00/3-R

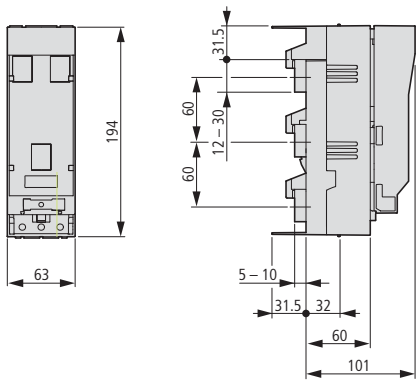

GST00-160-40-60-AOU

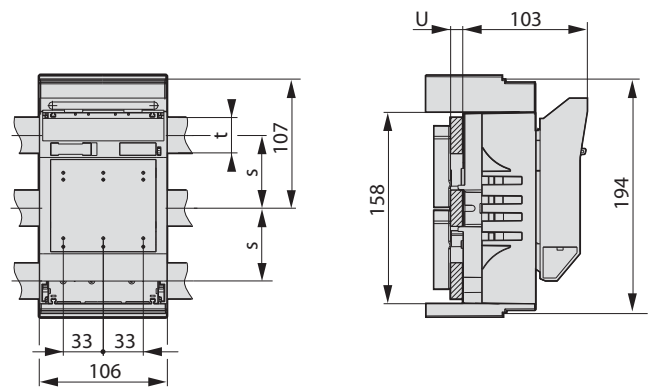

形式	s	t	u
GST0-160-40-60-AOU	40	12	5-10
	50	20	5-15
	60	20-30	5-10

GST1-A...

GST2-A...

GST3-A...

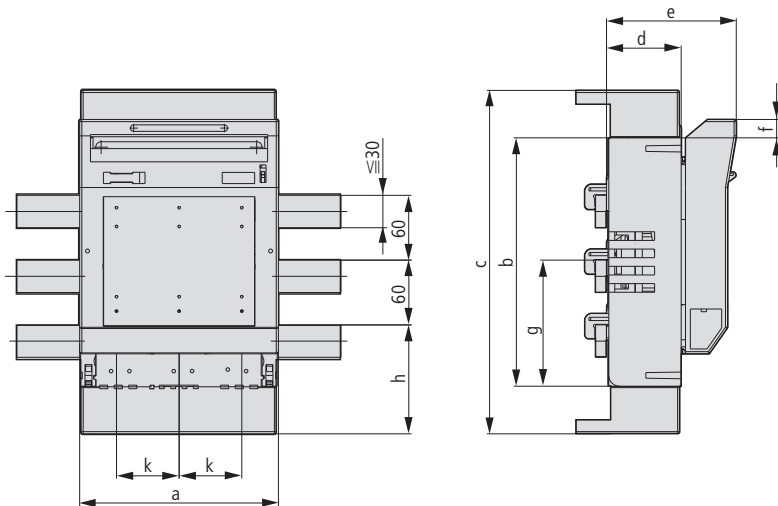

形式	a	b	c	d	e	f	g	h	k
GST1-A...	184	230	322	70	121	16.5	115	104	58
GST2-A...	210	256	408	83	135	16.5	128	145	66
GST3-A...	254	270	434	98	149	9	135	156	82

ヒューズ負荷開閉器用ヒューズ監視機能付きカバー

GST...-DSI

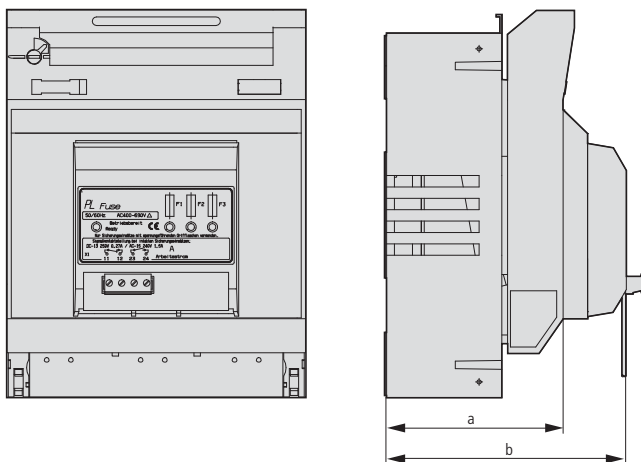

形式	サイズ	a	b
GST00...	NH00	90	123
GST1...	NH1	120	151
GST2...	NH2	135	166
GST3...	NH3	145	176

NH-SLS

LV h.b.c. 負荷開閉器

NH-SLS-00/160

NH-SLS-00/160-SI

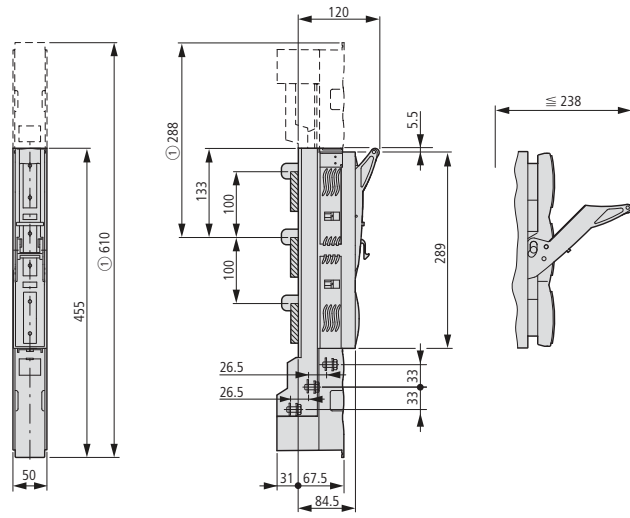

NH-SLS-00/160-60

NH-SLS-00/160-60-SI

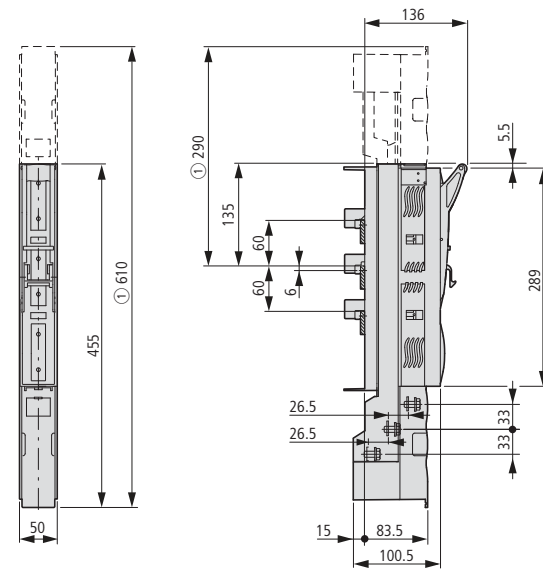

NH-SLS-1/250

NH-SLS-1/250-SI

NH-SLS-2/400

NH-SLS-2/400-SI

NH-SLS-3/630

NH-SLS-3/630-SI

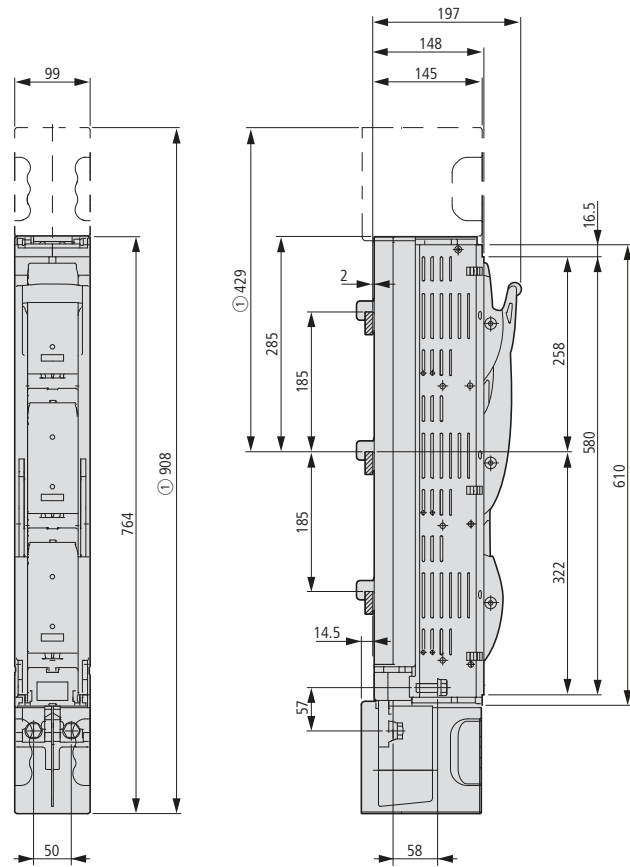

① NH-SLS-...-SI
(ヒューズ監視機能付き)



D02, DII, DIII

D ブスバー取付け用ヒューズ機器

D02-SO/63/3-R-27

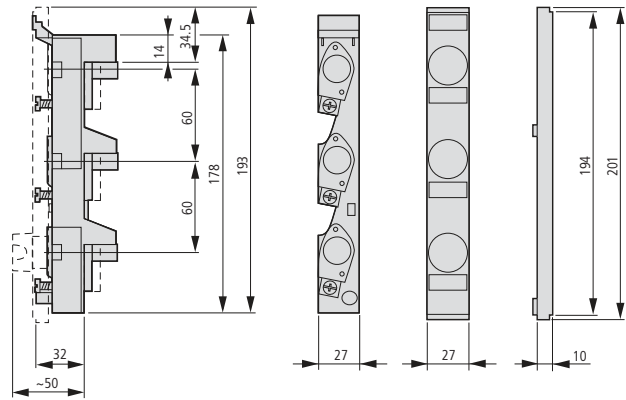

Z-D02/R/3-36

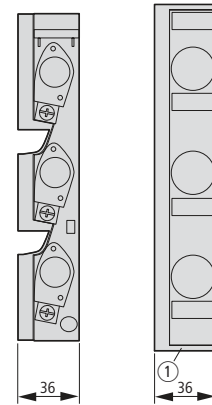

Z-D02/R/3-54

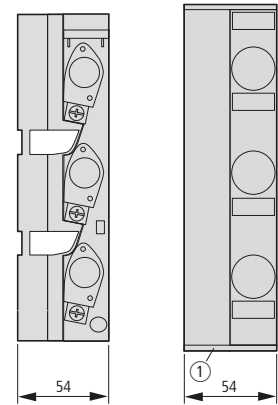

① 前面プレートサポート

DII-SO/25/3-R(-PS)

DIII-SO/63/3-R(-PS)

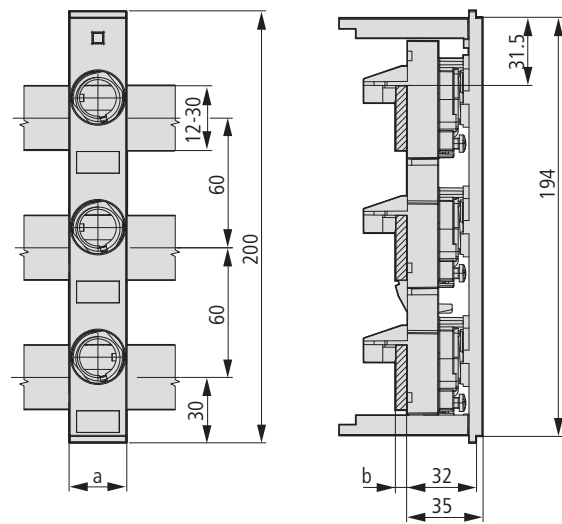

形式	a	b
DII-SO/25/3-R(-PS)	45	5-10
DIII-SO/63/3-R(-PS)	54	5-10

Z-D02-S-AB-SET

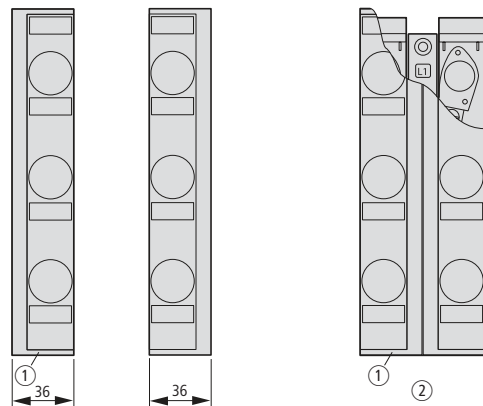

① 前面プレートサポート
② ブスバーサポートへの装着時

D02, KSX

D ヒューズ負荷開閉器

D02-LTS/63/3-R(-HK)

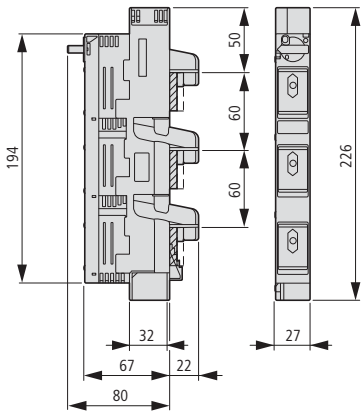

D02-S/63/3-RS

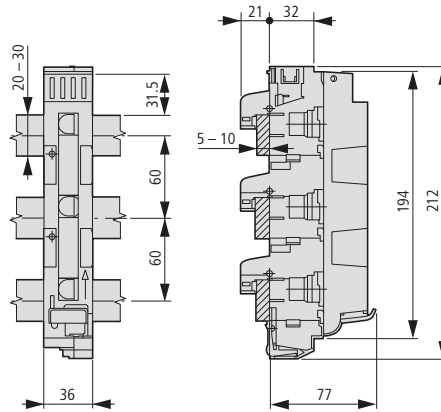

ブスバーサポート

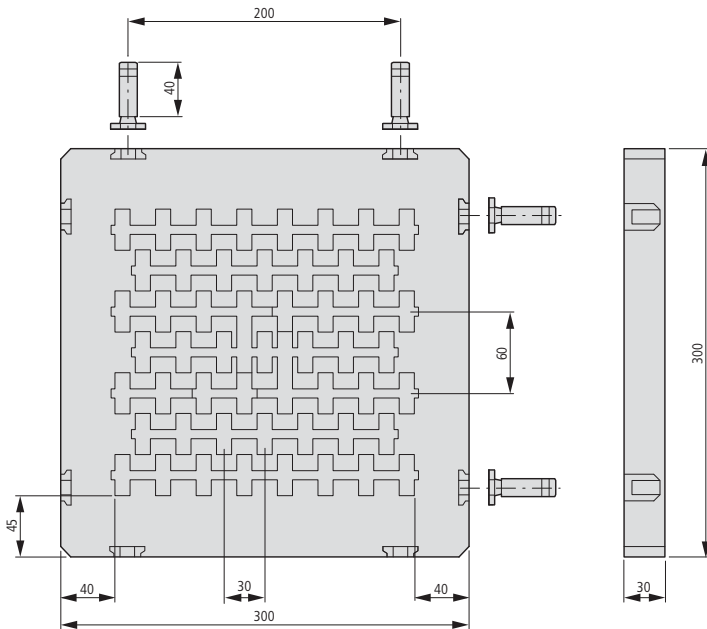

KSX-34P-EXT

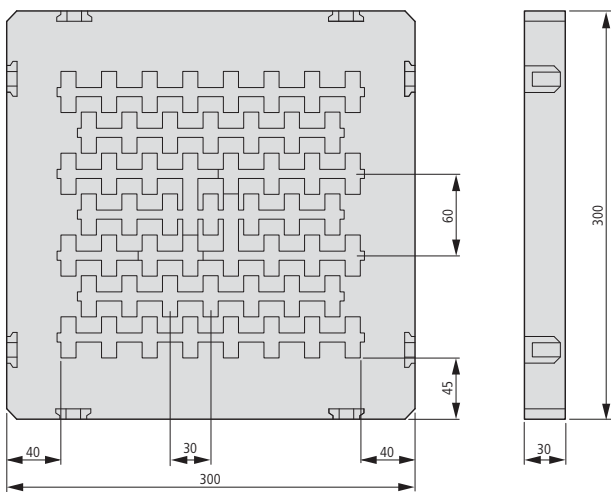

KSX-34P-MID

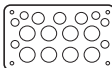
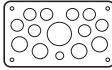
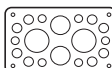
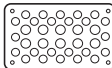

形式

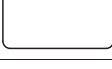
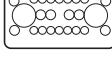
材質	特徴	ケーブル引込み口	形式コード	入数	
フランジ					
<ul style="list-style-type: none"> スポンジゴム製パッキン RAL 7035 					
	絶縁素材	ブランクプレート	-	F3A-0 074182	10 個
	絶縁素材	メートルサイズ [*] のケーブル引込み用 ロックアウト付き	6 x M25/16 8 x M32/20, 4 x M16	F3A-4 081301	10 個
	絶縁素材	メートルサイズ [*] のケーブル引込み用 ロックアウト付き	2 x M20 8 x M25/16 4 x M32/20 1 x M50/32	F3A-8 091468	10 個
	絶縁素材	メートルサイズ [*] のケーブル引込み用 ロックアウト付き	12 x M20, 2 x M16 2 x M40/25 2 x M50/32	F3A-12 076555	10 個
	絶縁素材	メートルサイズ [*] のケーブル引込み用 ロックアウト付き	24 x M16 13 x M20	F3A-34 078928	10 個
	絶縁素材	ケーブルグロメット付き	2本のケーブル、70 mm ϕ まで	F3A-KTD 083674	5 個
	絶縁素材	スポンジゴム製フランジ	40本のケーブル、10 - 13 mm ϕ 4本のケーブル、17 - 21 mm ϕ 2本のケーブル、27 - 30 mm ϕ	F3A-D 010145	10 個
	鋼板製	ブランクプレート 2 mm, スプレー塗装 RAL 7035	-	F3A-XP 113426	1 個
	絶縁素材	押し込み式ケーブル用の膜式 フランジ ベース RAL 9016、白色 カットアウト 195 x 64 mm	14 x 11 mm ϕ 8 x 15 mm ϕ 2 x 28 mm ϕ	ZSD-2K/FLA 272166	1 個

ケーブル引込み口	取付け穴径	適合ケーブルサイズ [*] 外径	4芯、NYM/NYYケーブルの場合 mm ²	形式コード	入数
----------	-------	------------------------------	--------------------------------------	-------	----

EN 50262に基づくメートルサイズケーブルグラウンド



- ロックナット、張力緩和構造
- 保護構造 IP68、5ハールまで、材質：ポリアミド、ハロゲンフリー
- 難燃性 V2 UL94Iに基づく
- 色：RAL 7035

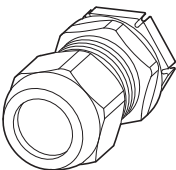

ケーブルグラウンド

	M12	12.5	3 - 7	H03VV-F3 x 0.75 mm ² , NYM 1 x 2.5 mm ²	V-M12 215078	20 個
	M16	16.5	4.5 - 10	H05VV-F3 x 1.5 mm ² , NYM 1 x 16/3 x 1.5 mm ²	V-M16 215077	20 個
	M20	20.5	6 - 13	H05VV-F4 x 2.5/3 x 4 mm ² , NYM 5 x 1.5/5 x 2.5 mm ²	V-M20 206910	20 個
	M25	25.5	9 - 17	H05VV-F5 x 2.5/5 x 4 mm ² , NYM 5 x 2.5/5 x 6 mm ²	V-M25 206911	20 個
	M32	32.5	13 - 21	NYM 5 x 10 mm ²	V-M32 206912	10 個
	M40	40.5	16 - 28	NYM 5 x 16 mm ²	V-M40 209668	10 個
	M50	50.5	21 - 35	NYM 4 x 35/5 x 25 mm ²	V-M50 206913	5 個
	M63	63.5	34 - 48	NYM 4 x 35 mm ²	V-M63 214835	3 個

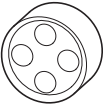

HPL16063EN

MFD, MFV, STB-ZoII, V-M20-VENT, STB-M

ケーブル引込み口	適合ケーブルサイズ、外径 mm	4芯 NYM/NYY ケーブルの場合 mm ²	形式 コード	入数	
複数ケーブル用ガスケット、メートルサイズのケーブルグラント V-M... 用					
	M25	4 x 5 - 6	H03VV-F2 x 0.75/3 x 0.75 mm ²	MFD25 215451	50 個
	M32	4 x 3.5 - 7	H03VV-F4 x 0.75 mm ²	MFD32 215452	25 個
差込み式栓 複数ケーブルガスケット MFD... の未使用開口部用					
	M25	6	-	MFV25-6 215453	50 個
	M32	7	-	MFV32-7 215454	50 個

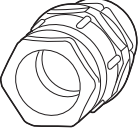
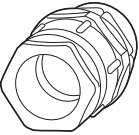
形式 コード	入数	北米向けの輸出に関する情報 
PG ケーブルグラント		
<ul style="list-style-type: none"> コンジット結合部およびアースネジ付きロックナット 市販のコンジットに使用出来ます。 全ての Cl...-NA ケースに適しています。 → 20/9 ページ 		
1/2"	1 個 	製品規格 UL ファイル No. UL CCN CSA ファイル No. CSA クラス No. NA 認証 適合条件 北米仕様品 適用 保護構造 参照
3/4"		
1"		
1 1/4"		
1 1/2"		
2"		
STB1/2ZOLL 045878		UL 467; UL 514B; CSA-C22.2 No. 18 E23018, E3060 DWTT, KDER LR 2884 4412-03, 4414-04 ULリステッド、CSAサーティファイド Cl...-NA ケースを組み合わせでの使用時のみ Yes コンジット、配管、ケーブル付属品、接地、ボンディング機器
STB3/4ZOLL 060116		
STB1ZOLL 052997		
STB1-1/4ZOLL 043505		
STB1-1/2ZOLL 041132		
STB2ZOLL 002203		

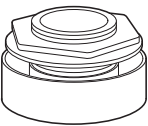
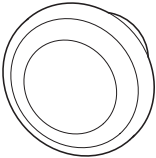
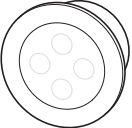
ケーブル引込み口	取付け穴径 mm	適合ケーブルサイズ、4芯、NYM/NYY ケーブルの場合 外径 mm	mm ²	形式 コード	入数	
換気用ケーブルグラント						
<ul style="list-style-type: none"> 色: RAL 7035 						
換気用ケーブルグラント、IP69						
	M20	20.5	6 - 13	H05VV-F 4 x 2.5/3 x 4 mm ² , NYM 5 x 1.5/5 x 2.5 mm ²	V-M20-VENT 120814	1 個
	換気用ケーブルグラント、IP56					
<ul style="list-style-type: none"> 空気を通し、塵を遮断 結露防止用 ケースの底面又は側面で使用、ポリアミド、ハロゲンフリー						
	M20	20.5	-	-	STB-M20F 224557	20 個
	M25	25.5	-	-	STB-M25F 224558	20 個

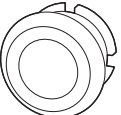



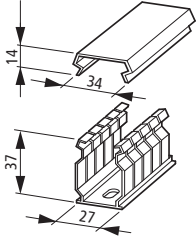
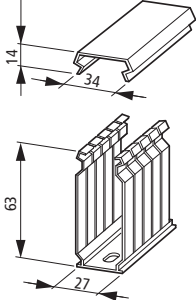
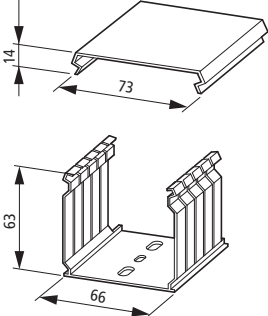
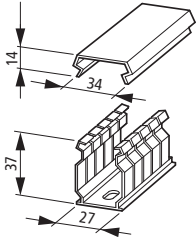
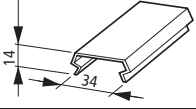
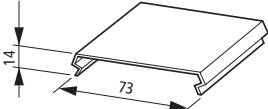

	ケーブル引込み口	取付け穴径	適合ケーブルサイズ、4芯、NYM/NYYケーブルの場合		形式コード	入数
	mm	mm	mm ²			
圧力補正プラグ						
圧力補正プラグ、IP66、メートルサイズ 色: RAL 7035						
	M40 x 1.5	-	-	-	DAV-M40 107225	2 個
圧力補正プラグ、IP66、PG 色: RAL 7032						
	PG29	-	-	-	DA412 079219	2 個
メートルサイズ膜式グロメット						
<ul style="list-style-type: none"> IP66, 突き通し膜付き PE および熱可塑性エラストマー、ハロゲンフリー 色: RAL 7035 						
	M16	16.5	1 - 9	H03VV-F3 x 0.75 mm ² , NYM 1 x 16/3 x 1.5 mm ²	KT-M16 216983	100 個
	M20	20.5	1 - 13	H03VV-F3 x 0.75 mm ² , NYM 5 x 1.5/5 x 2.5 mm ²	KT-M20 207602	100 個
	M25	25.5	1 - 18	H03VV-F3 x 0.75 mm ² , NYM 4 x 10 mm ²	KT-M25 207603	100 個
	M32	32.5	1 - 25	H03VV-F3 x 0.75 mm ² , NYM 4 x 16/5 x 10 mm ²	KT-M32 207604	100 個
PG ケーブルグロメット						
<ul style="list-style-type: none"> 壁の厚さ 2 - 8 mm ソフト PVC, カドミウムフリーおよび鉛フリー 色: RAL 7035と類似 						
	PG13.5	21.5	7 - 16	1.5 - 4	KT13.5 019658	100 個
	PG16	23.5	7 - 17	1.5 - 10	KT16 022031	100 個
	PG21	29.5	12.5 - 20	1.5 - 16	KT21 026777	100 個
	PG29	38	12.5 - 31	1.5 - 35	KT29 029150	50 個
	PG36	48	18 - 40	10 - 70	KT36 033896	20 個
	PG42	55	18 - 47	10 - 95	KT42 038642	10 個
ケーブルグロメット						
<ul style="list-style-type: none"> 壁の厚さ 2 - 3 mm, PVC 色: RAL 7035 						
	-	58	14 - 54	-	KT3 031523	2 個
	-	75	14 - 68	-	KT4 036269	3 個
圧力補正用ケーブルグロメット						
<ul style="list-style-type: none"> 換気用グロメット、フィルター付き ケースの底面又は側面で使用 PE および PVC 色: RAL 7035 メートルサイズおよび P6 						
	M25	25.5	-	-	KT-M25F 224556	100 個
	PG16	23.5	-	-	KT16F 024404	100 個

HPL16065EN

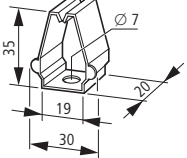
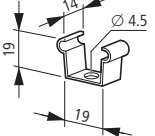
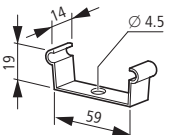
KL, KD

	長さ	最大電線サイズ 電線数 (約)	形状と接続電線サイズ		形式 コード	入数
	mm		H 0... V-K mm ²	H 0... V-K AWG		
ケーブルダクト						
ネジ取付け用						
	1500	60	0.75	-	KL25/35 012531	60 個
			1.5	16		
			2.5	14		
			4	12		
	1500	100	0.75	-	KL25/60 017277	40 個
			1.5	16		
			2.5	14		
			4	12		
			6	10		
	1500	260	0.75	-	KL60/60 029142	20 個
			1.5	16		
			2.5	14		
			4	12		
			6	10		
接着式 最大周囲温度 +55 °C						
	650	60	0.75	-	KL25/35K 014904	50 個
			1.5	16		
			2.5	14		
			4	12		
ケーブルダクトカバー 予備品						
	1500	-	-	-	KD25 019649	200 個
	1500	-	-	-	KD60 024395	100 個

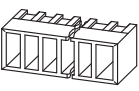

	長さ	最大電線サイズ 電線数 (約)	形状と接続電線サイズ		形式 コード	入数	
	mm		H 0... V-K mm ²	H 0... V-K AWG			
ケーブルダクト外用ブラケット							
<ul style="list-style-type: none"> ケーブルダクト KL25/35 (K) 内で使用可能 ネジ取付け 							
	-	15	4	-	KH25/35 078974	20 個	
ケーブルダクト用締付けブラケット							
KL25/...: 取付け間隔: ≤ 500 mm							
	-	-	-	-	KK25 081347	100 個	
K60/60: 取付け間隔: ≤ 300 mm							
	-	-	-	-	KK60 083720	100 個	
ITB ケーブルバンド							
<ul style="list-style-type: none"> 電線、ケーブル、ホース... 先端までのギザギザ加工 耐熱温度 -40 ~ +85 °C 材質: PO 6.6, 色: ナチュラル、UL 94 V2に基づく難燃性 油、ガソリン、海水、溶剤、かびに強い材質 							
	1000 本入り	98	2.5	21	8	ITB1 083550	1 個
	1000 本入り	140	3.6	35	13	ITB2 085923	1 個
	4.8 mmの固定穴 100 本入り	205	4.2	60	220	ITB3 088296	1 個
適合機種						形式 コード	入数
平形銅バー用導体サポート、絶縁式							
サポートベース							
	はめ込み式ファスナー					BZ248 076516	10 個
サポートベース用はめ込み式ファスナー							
	3 x 9 x 0.8 + BZ248					BZ249 078889	10 個
	6 x 9 x 0.8 + BZ248					BZ251 081262	10 個
	4 x 16 x 0.8 + BZ248					BZ251 081262	10 個
	6 x 16 x 0.8 + BZ248					BZ251 081262	10 個
	10 x 16 x 0.8 + BZ248					BZ251 081262	10 個
	11 x 21 x 1 + BZ248					BZ252 083635	10 個

HPL16067EN

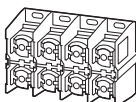
定格使用電流 I_e A	極数	丸形電線サイズ ¹⁾ Cu ○▽○▽ Al ▽ Al ○▽	帯電線サイズ ¹⁾ 帯電線 mm	銅バー mm	形式コード	入数		
端子 160 - 1000 A								
右記の端子記号ラベルが付属 U, V, W - X, Y, Z - L1, L2, L3 - T1, T2, T3 - PE, N, PEN, ⊕ $U_i = 1000 \text{ V AC}$ 定格電流設定 → IEC/EN 60439に基づく接続電線サイズ、 VDE 0660 Part 500 又は EN 50021 外部端子は丸形又は扇形電線用。もう一方は帯電線、平形銅バー用。 平形導体用端子を電線用端子に変える為の変換キット → 16/69ページ, 端子カバー → 16/69ページ								
	160	1	1 x 16 - 95	1 x 35 - 70	3 x 9 x 0.8 - 6 x 9 x 0.8	18 x 4	K95/1N 010773	1個
		3					K95/3 025017	
		4					K95/4 027390	
		5					K95/5 029763	
		1			-	-	K95/1N/BR 012336	
		1						
250	1	1 x 35 - 150 2 x 16 - 70	1 x 50 - 120 2 x 35 - 50	1 x 4 x 16 x 0.8 - 2 x 6 x 16 x 0.8	18 x 4	K150/1 089085	1個	
		3				K150/3 032136		
		4				K150/4 034509		
		5				K150/5 036882		
		1			-	-		K150/1/BR 014709
		1						
400	1	1 x 50 - 240 2 x 25 - 120	1 x 95 - 185 2 x 50 - 95	6 x 16 x 0.8 - 10 x 16 x 0.8	25 x 15	K240/1 091458	1個	
		3				K240/3 039255		
		4				K240/4 041628		
		5				K240/5 044001		
		1			-	-		K240/1/BR 017082
		1						
630	1	1 x 150 - 300 2 x 50 - 240	1 x 150 - 240 2 x 95 - 185	10 x 16 x 0.8 - 11 x 21 x 1	40 x 15	K2X240/1 093831	1個	
		3				K2X240/3 046374		
		4				K2X240/4 048747		
		5				K2X240/5 051120		
		1			-	18 x 4		K2X240/1/BR 019455
		1						

備考

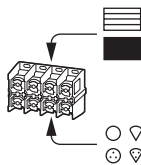

- ¹⁾ 帯電線
銅バー
○ 丸形ケーブル、単線
⊙ 丸形ケーブル、より線
▽ 扇形電線、単線
▽ 扇形電線、より線

形式 K95/1N/BR, K150/1/BR, K240/1/BR および K2X240/1/BR
= 両側で丸形、扇形電線の接続が可能



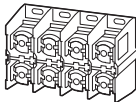

定格使用電流 I_e A	極数	丸形電線サイズ ¹⁾ Cu ○▽○▽ Al ▽ Al ○▽	帯電線サイズ ¹⁾ 帯電線 ■ 銅バー		形式コード	入数		
			mm	mm				
端子 160 - 1000 A								
右記の端子記号ラベルが付属 U, V, W - X, Y, Z - L1, L2, L3 - T1, T2, T3 - PE, N, PEN, ⊕ $U_i = 1000 \text{ V AC}$ 定格電流設定 → IEC/EN 60439に基づく接続電線サイズ、 VDE 0660 Part 500 又は EN 50021 外部端子は丸形又は扇形電線用。もう一方は帯電線、平形銅バー用。 平形導体用端子を電線用端子に変える為の変換キット → 16/69 ページ、端子カバー → 16/69 ページ								
	800	1	2 x 120 - 240 3 x 50 - 185	2 x 150 - 185 3 x 95 - 150	2 x (11 x 21 x 1)	50 x 20	K3X185/1 062985 K3X185/3 065358 K3X185/4 067731 K3X185/5 070104	1 個
		3						
		4						
		5						
		5						
	1000	1	2 x 150 - 300 3 x 50 - 240	2 x 150 - 240 3 x 150 - 185	2 x 150 - 240 3 x 150 - 185	60 x 15	K3X240/1 060612 K3X240/3 058239 K3X240/4 055866 K3X240/5 053493	1 個
		3						
		4						
		5						
		5						
		1	2 x 150 - 300 4 x 50 - 185	2 x 240 4 x 120 - 150	2 x 240 4 x 120 - 150		K4X185/1 079596 K4X185/3 077223 K4X185/4 074850 K4X185/5 072477	
		3						
		4						
		5						

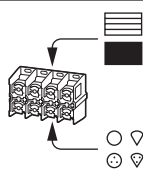
備考

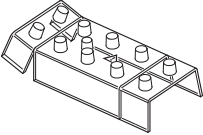
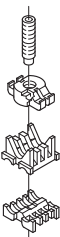

- 1) ■ 帯電線
 ■ 銅バー
 ○ 丸形ケーブル、単線
 ⊙ 丸形ケーブル、より線
 ▽ 扇形電線、単線
 ▽ 扇形電線、より線

HPL16069EN

適合機種	定格連続 通電電流 I_u A	形式 コード	入数	
端子カバー、5極 警告ラベル DINに基づく(イナズママーク) 3極又は、4極の端子カバー用に分割出来ます				
	K95/3, K95/4, K95/5	—	H-K95/5 036888	4 個
	K150/3, K150/4, K150/5	—	H-K150/5 039261	1 個
	K240/3, K240/4, K240/5	—	H-K240/5 041634	
	K2X240/3, K2X240/4, K2X240/5	—	H-K2X240/5 044007	
	K3X185/3, K3X185/4, K3X185/5	—	H-K3X185/5 048753	
	K3X240/3, K3X240/4, K3X240/5	—	H-K3X240/5 046380	
	K4X185/3, K4X185/4, K4X185/5	—	H-K4X185/5 051126	
端子用変換キット、160 – 1000 A 1本接続用 帯電線端子をケーブル端子に変換				
	K95/...	160	D-K95 020277	1 個
	K150/...	250	D-K150 022650	
	K240/...	400	D-K240 025023	
	K2X240/...	630	D-K2X240 027396	
	K3X185/...	800	D-K3X185 032142	
	K3X240/...	1000	D-K3X240 029769	
	K4X185/...	1000	D-K4X185 034515	
制御回路電線用端子付き M4 ネジ、ワッシャー 接続電線サイズ 0.5 - 2.5 mm ²				
	K95/... + K150/...	—	HK-K95-K150 001916	1 個
	K240/...	—	HK-K240 098585	
	K2X240/...	—	HK-K2X240 010785	
	K3X185/...	—	HK-K3X185 015531	
	K3X240/...	—	HK-K3X240 013158	
	K3X240/... + K4X185/...	—	HK-K3X240-K4X185 001917	

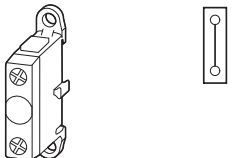

回路	定格連続 通電電流 I_u	接続電線サイズ ¹⁾		形式 コード	入数
		丸形電線サイズ	帯電線サイズ		
	A	mm ²	mm		
絶縁単体端子 32 - 100 A					
<ul style="list-style-type: none"> 表示ラベル付き 取付け盤とCI、CI-K形ケースの取付けボスにネジ止め可能 IEC/EN 60715に基づく取付けレールにスナップ取付け IEC/EN 60947-1, VDE 0609 Part 1に基づく接続電線サイズ 定格絶縁電圧 $U_i = 1000 \text{ V AC}$ 					
接続は2箇所					
	32	○ 1.5 - 10 ⊗ 1.5 - 6	-	K10/1 093827	10 個
	63	○ 4 - 16 ⊗ 16 - 25 ⊗ 6 - 16	-	K25/1 096200	10 個
	100	○ 10 - 16 ⊗ 16 - 50 ⊗ 10 - 35	≡ 3 x 9 x 0.8	K50/1 098573	10 個

備考



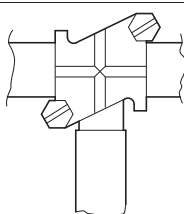



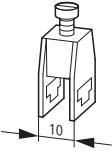
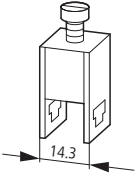
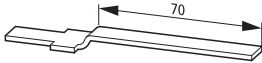



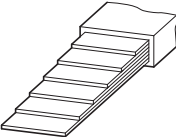















- ¹⁾ ○ 単線
 ⊗ より線
 ⊗ スリーブ付き可とう電線
 ≡ 帯電線

適合する ブスバー	帯電線の 接続電線サイズ	定格使用電流 帯電線 I_e	丸形電線サイズ タイプ: ○ 単線 ⊗ スリーブ付き 可とう電線	形式 コード	入数	
mm	mm	A	mm ²			
ブスバー端子 100 - 800 A						
	Cu 12 x 5	3 x 9 x 0.8 6 x 9 x 0.8 4 x 16 x 0.8 6 x 16 x 0.8	100 160 200 250	○ 1.5 - 10 ⊗ 1.5 - 6	K12X5/25 002324	10 個
	Cu 20 x 5	3 x 9 x 0.8 6 x 9 x 0.8 4 x 16 x 0.8 6 x 16 x 0.8	100 160 200 250	○ 1.5 - 10 ⊗ 1.5 - 6	K20X5/25 002327	10 個
	Cu 20 x 5 Cu 20 x 10	3 x 9 x 0.8 6 x 9 x 0.8 4 x 16 x 0.8 6 x 16 x 0.8 10 x 16 x 0.8	100 160 200 250 400	○ 1.5 - 10 ⊗ 1.5 - 6	K20X10/35 002325	10 個
	Cu 20 x 5 Cu 20 x 10	3 x 9 x 0.8 6 x 9 x 0.8 4 x 16 x 0.8 6 x 16 x 0.8 10 x 16 x 0.8	100 160 200 250 400	○ 1.5 - 10 ⊗ 1.5 - 6	K20X15/40 002285	10 個
	Cu 20 x 10 Cu 20 x 15	3 x 9 x 0.8 6 x 9 x 0.8 4 x 16 x 0.8 6 x 16 x 0.8 10 x 16 x 0.8 11 x 21 x 1	100 160 200 250 400 630	○ 1.5 - 10 ⊗ 1.5 - 6		
	Cu 20 x 15	11 x 21 x 1 2 x (11 x 21 x 1)	630 800	○ 1.5 - 10 ⊗ 1.5 - 6	K20X15/50 002326	5 個

HPL16071EN

	適合する ブスバー	帯電線サイズ	丸形電線サイズ タイプ: ○ 単線 ◎ より線 ⊙ スリーブ付き 可とう電線	形式 コード	入数
	mm	mm	mm ²		
薄型バー端子用追加端子					
追加端子					
	Cu 10 x 3	-	○ ◎ 1.5 - 16 ⊙ 0.75 - 16	AK16 079336	50 個
	Cu 10 x 3	-	○ 6 - 16 ◎ 6 - 25 ⊙ 4 - 25	AK35 079614	50 個
追加端子 AK... ブスバー端子K...との組合せ用					
	-	-	-	L-KL-R 079269	50 個



定格使用電流 ¹⁾	寸法 (枚数×幅×厚さ)	断面積 ²⁾	銅ファクター ³⁾	色	形式コード	入数	
I _e A	mm	mm ²					
帯電線、絶縁 ・積層式銅電線、スズメッキ ・定格使用電圧 690 V AC ・UL 認証済み、600 V ACまで ・耐熱強度 20 kV/mm ・絶縁材質、耐熱温度 +105 °C ・難燃性 UL 94 V 0 ・長さ 2000 mm、黒 (BK)、青 (BU)、緑/黄 (GNYE).							
	100	3 x 9 x 0.8	21.6	0.41	黒	CU-BAND3X9X0.8-BK 081167	20 個 
	100	3 x 9 x 0.8	21.6	0.41	黄/緑	CU-BAND3X9X0.8-GNYE 081006	20 個 
	100	3 x 9 x 0.8	21.6	0.41	青	CU-BAND3X9X0.8-BU 080960	20 個 
	160	6 x 9 x 0.8	43.2	0.83	黒	CU-BAND6X9X0.8-BK 081414	10 個 
	160	6 x 9 x 0.8	43.2	0.83	黄/緑	CU-BAND6X9X0.8-GNYE 081367	10 個 
	160	6 x 9 x 0.8	43.2	0.83	青	CU-BAND6X9X0.8-BU 081344	10 個 
	200	9 x 9 x 0.8	64.8	1.24	黒	CU-BAND9X9X0.8-BK 081515	10 個 
	200	9 x 9 x 0.8	64.8	1.24	黄/緑	CU-BAND9X9X0.8-GNYE 081485	10 個 
	200	9 x 9 x 0.8	64.8	1.24	青	CU-BAND9X9X0.8-BU 081436	10 個 
	250	6 x 16 x 0.8	74.4	1.43	黒	CU-BAND6X16X0.8-BK 081310	10 個 
	250	6 x 16 x 0.8	74.4	1.43	黄/緑	CU-BAND6X16X0.8-GNYE 081275	10 個 
	250	6 x 16 x 0.8	74.4	1.43	青	CU-BAND6X16X0.8-BU 081222	10 個 
	400	5 x 24 x 1	120	2.14	黒	CU-BAND5X24X1-BK 119032	5 個 
	400	10 x 16 x 0.8	124	2.38	黒	CU-BAND10X16X0.8-BK 080739	5 個 
	400	10 x 16 x 0.8	124	2.38	黄/緑	CU-BAND10X16X0.8-GNYE 080698	5 個 
	400	10 x 16 x 0.8	124	2.38	青	CU-BAND10X16X0.8-BU 079736	5 個 
	630	5 x 32 x 1	160	2.85	黒	CU-BAND5X32X1-BK 119035	5 個 
	630	8 x 24 x 1	192	3.42	黒	CU-BAND8X24X1-BK 119033	5 個 
	630	10 x 24 x 1	240	4.28	黒	CU-BAND10X24X1-BK 119034	5 個 
	630	11 x 21 x 1	231	4.44	黒	CU-BAND11X21X1-BK 080923	5 個 
	630	11 x 21 x 1	231	4.44	黄/緑	CU-BAND11X21X1-GNYE 080836	5 個 
	630	11 x 21 x 1	231	4.44	青	CU-BAND11X21X1-BU 080769	5 個 
	800	10 x 32 x 1	320	5.70	黒	CU-BAND10X32X1-BK 119036	3 個 
	1000	10 x 40 x 1	400	7.12	黒	CU-BAND10X40X1-BK 119037	3 個 
	1250	10 x 50 x 1	500	8.90	黒	CU-BAND10X50X1-BK 119038	2 個 
	1600	10 x 80 x 1	800	14.25	黒	CU-BAND10X80X1-BK 119039	1 個 

備考

¹⁾ 定格使用電流: VDE 0281に基づいています。

²⁾ 機器の配線説明書の事項に従って下さい
(例: 最少電線サイズmm²)

北米向けの輸出に関する情報



製品規格
UL ファイル No.
UL CCN
CSA ファイル No.
CSA クラス No.
NA 認証
適合条件
適用
最大定格電圧



UL 758; EN 60439-1, -3; CE 自己宣言書
E248096
AVLV2
ULのレポートは、USとCanadaで有効
-
ULリストット、ULIによるカナダ向け認定
最大 105 °C
機器配線用電線—コンポーネント
600 V AC, 750 V DC

HPL16073EN

		定格使用電流	寸法	形式コード	入数
		I_e A	mm		
平形銅ブスバー					
	スズメッキ	160	12 x 5 x 長さ1500	CU12X5 034121	10 個
	スズメッキ	160	12x 5 x 長さ2250	CU12X5-2250 005093	10 個
	スズメッキ	240	12 x 10 x 長さ1500	CU12X10 215269	5 個
	スズメッキ	310	15 x 5 x 長さ1500	CU15X5 215270	10 個
	スズメッキ	360	15 x 10 x 長さ1500	CU15X10 215271	5 個
	スズメッキ	250	20 x 5 x 長さ1500	CU20X5 044092	10 個
	スズメッキ	250	20 x 5 x 長さ2250	CU20X5-2250 007466	10 個
	スズメッキ	250	20 x 5 x 長さ2500	CU20X5-2500 032703	1 個
	スズメッキ	400	12 x 10 x 長さ1500	CU20X10 041719	5 個
	スズメッキ	400	20 x 10 x 長さ2250	CU20X10-2250 009839	5 個
	メッキなし	630	30 x 10 x 長さ1500	CU30X10 051211	1 個
	メッキなし	850	40 x 10 x 長さ1500	CU40X10 063076	3 個

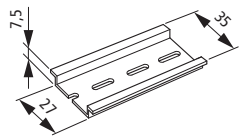
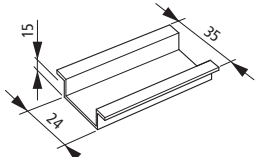

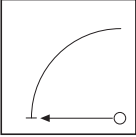
		定格使用電流	ネジサイズ	寸法	形式コード	入数
		I_e A		mm		
平形銅バー、穴あけ済み						
		218	M6	15 x 5 x 長さ1000	BPZ-BB/T-15/5/1000 289861	4 個
		274	M6	20 x 5 x 長さ1000	BPZ-BB/T-20/5/1000 289862	4 個
		400	M6	32 x 5 x 長さ1000	BPZ-BB/T-32/5/1000 289863	1 個
		218	M6	15 x 5 x 長さ2000	BPZ-BB/T-15/5/2000 289864	1 個
		274	M6	20 x 5 x 長さ2000	BPZ-BB/T-20/5/2000 289865	1 個
		427	M8	20 x 10 x 長さ1000	BPZ-BB/T-20/10/1000 289866	1 個
		573	M8	30 x 10 x 長さ1000	BPZ-BB/T-30/10/1000 289867	1 個

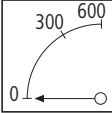
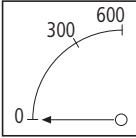
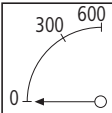
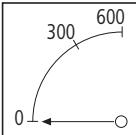
			形式コード	入数
DINレール				
		IEC/EN 60715に基づく 35 x 7.5 mm 保護接地線としての短絡定格 IEC/EN 60439-1に基づく 16 mm ² の銅電線に適合 供給時の長さ: 2 m	TS35X7.5 053030	20 個
		IEC/EN 60715に基づく 35 x 15 mm 保護接地線としての短絡定格 IEC/EN 60439-1に基づく 50 mm ² の銅電線に適合 供給時の長さ: 2 m	TS35X15 050657	10 個



	測定範囲 A	測定範囲 V	形式 コード	入数
力率計 (p. f.)				
<ul style="list-style-type: none"> 定格使用電圧 3×400 V AC CT2次より電流を供給。5 A/VA 指示範囲 0.5容量性-1-0.5誘導性 				
	0 - 10/20	-	LWQ96 086856	1 個
電圧計、クラス 1.5				
<ul style="list-style-type: none"> DIN 43780 および VDE 410に基づく DIN 43700に基づくケース DIN 43718に基づく小形バージョン 象限式目盛、DIN 43802に基づく(2重目盛) 不慮の接触から端子を保護 垂直位置での操作 EQ72 および EQ96にスナップ取付け クラス 1.5 直接接続 				
非シールド				
EQ45 • 45 x 45 mm	-	0 - 250	EQ45C-250V 057968	1 個
	-	0 - 500	EQ45C-500V 060341	1 個
EQ72 • 72 x 72 mm	-	0 - 250	EQ72-250V 033051	1 個
	-	0 - 500	EQ72-500V 033052	
	-	0 - 600	EQ72-600V 033053	
	-	0 - 800	EQ72-800V 033054	
EQ96 • 96 x 96 mm	-	0 - 250	EQ96-250V 033047	1 個
	-	0 - 500	EQ96-500V 033048	
	-	0 - 600	EQ96-600V 033049	
	-	0 - 800	EQ96-800V 033050	
シールド* 4 mT				
EQ72 • 72 x 72 mm	-	0 - 250	EQ72S-250V 038581	1 個
	-	0 - 500	EQ72S-500V 045700	4 個
	-	0 - 600	EQ72S-600V 052819	1 個
EQ96 • 96 x 96 mm	-	0 - 250	EQ96S-250V 071803	1 個
	-	0 - 500	EQ96S-500V 078922	4 個
	-	0 - 600	EQ96S-600V 086041	1 個
	-	0 - 800	EQ96S-800V 088414	1 個

HPL16075EN

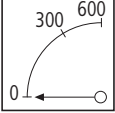
EQ

	測定範囲 A	形式 コード	入数	
電流計、クラス 1.5				
<ul style="list-style-type: none"> • DIN 43780 および VDE 410に基づく • DIN 43700に基づくケース • DIN 43718に基づく小形バージョン • 象限式目盛、DIN 43802に基づく(2重目盛) • 不慮の接触から端子を保護 • 垂直位置での操作 • EQ72 および EQ96にスナップ取付け • クラス 1.5 • 2次定格5AのCTに接続 • 電力消費 0.7 VA 				
非シールド				
EQ45 • 45 x 45 mm 	0 - 50	EQ45C-50/5 043730	1 個	
	0 - 100	EQ45C-100/5 046103		
	0 - 200	EQ45C-200/5 048476		
	0 - 250	EQ45C-250/5 050849		
	0 - 400	EQ45C-400/5 053222		
	0 - 600	EQ45C-600/5 055595		
	EQ48			
• 48 x 48 mm 	0 - 10	EQ48-10-5 033006		
	0 - 50	EQ48-50-5 033007		
	0 - 150	EQ48-150-5 033008		
	0 - 200	EQ48-200-5 033009		
	0 - 250	EQ48-250-5 033010		
	0 - 400	EQ48-400-5 033011		
	0 - 600	EQ48-600-5 033012		
EQ72				
• 72 x 72 mm 	0 - 50	EQ72-50-5 032989	1 個	
	0 - 100	EQ72-100-5 032990		
	0 - 200	EQ72-200-5 032991		
	0 - 250	EQ72-250-5 032992		
	0 - 400	EQ72-400-5 032993		
	0 - 600	EQ72-600-5 032994		
	0 - 800	EQ72-800-5 032995		
	0 - 1000	EQ72-1000-5 032996		
	0 - 1250	EQ72-1250-5 032997		
	0 - 1600	EQ72-1600-5 032998		
	0 - 2000	EQ72-2000-5 032999		
	0 - 2500	EQ72-2500-5 033000		
	0 - 3000	EQ72-3000-5 033001		
	0 - 3200	EQ72-3200-5 033002		
	0 - 4000	EQ72-4000-5 033003		
	0 - 5000	EQ72-5000-5 033004		
	0 - 6300	EQ72-6300-5 209675		

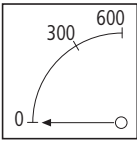

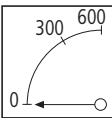
	測定範囲 A	形式 コード	入数		
EQ96 • 96 x 96 mm 	0 - 50	EQ96-50-5 032972	1 個		
	0 - 100	EQ96-100-5 032973			
	0 - 200	EQ96-200-5 032974			
	0 - 250	EQ96-250-5 032975			
	0 - 400	EQ96-400-5 032976			
	0 - 600	EQ96-600-5 032977			
	0 - 800	EQ96-800-5 032978			
	0 - 1000	EQ96-1000-5 032979			
	0 - 1250	EQ96-1250-5 032980			
	0 - 1600	EQ96-1600-5 032981			
	0 - 2000	EQ96-2000-5 032982			
	0 - 2500	EQ96-2500-5 032983			
	0 - 3000	EQ96-3000-5 032984			
	0 - 3200	EQ96-3200-5 032985			
	0 - 4000	EQ96-4000-5 032986			
	0 - 5000	EQ96-5000-5 032987			
	0 - 6300	EQ96-6300-5 209676			
	シールド 4 mT EQ48 • 48 x 48 mm 	0 - 10		EQ48S-10/5 076469	1 個
		0 - 50		EQ48S-50/5 076489	
		0 - 100		EQ48S-100/5 076490	
0 - 200		EQ48S-200/5 076491			
0 - 250		EQ48S-250/5 076492			
0 - 400		EQ48S-400/5 076532			
0 - 600		EQ48S-600/5 076583			
EQ72 • 72 x 72 mm 		0 - 10	EQ72S-10 024343	1 個	
		0 - 15	EQ72S-15 029089		
		0 - 25	EQ72S-25 033835		
	0 - 40	EQ72S-40 040954			
	0 - 60	EQ72S-60 048073			
	0 - 50	EQ72S-50/5 033567			
	0 - 100	EQ72S-100/5 026716			
	0 - 200	EQ72S-200/5 031462			
	0 - 250	EQ72S-250/5 036208			
	0 - 400	EQ72S-400/5 043327			
0 - 600	EQ72S-600/5 050446				

HPL16077EN

EQ

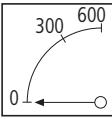
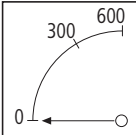
	測定範囲 A	形式 コード	入数	
EQ72 • 72 x 72 mm 	0 - 800	EQ72S-800/5 074118	1 個	
	0 - 1000	EQ72S-1000/5 074119	1 個	
	0 - 1250	EQ72S-1250/5 074301	1 個	
	0 - 1600	EQ72S-1600/5 074302	1 個	
	0 - 2000	EQ72S-2000/5 074303	1 個	
	0 - 2500	EQ72S-2500/5 074304	1 個	
	0 - 3200	EQ72S-3200/5 074405	1 個	
	0 - 4000	EQ72S-4000/5 074562	1 個	
	0 - 5000	EQ72S-5000/5 074563	1 個	
	0 - 6300	EQ72S-6300/5 209671	1 個	
	EQ96 • 96 x 96 mm 	0 - 10	EQ96S-10 057565	1 個
		0 - 15	EQ96S-15 062311	1 個
		0 - 25	EQ96S-25 067057	1 個
		0 - 40	EQ96S-40 074176	1 個
0 - 50		EQ96S-50/5 038984	1 個	
0 - 60		EQ96S-60 081295	1 個	
0 - 100		EQ96S-100/5 059938	1 個	
0 - 200		EQ96S-200/5 064684	1 個	
0 - 250		EQ96S-250/5 069430	1 個	
0 - 400		EQ96S-400/5 076549	6 個	
0 - 600		EQ96S-600/5 083668	1 個	
0 - 800		EQ96S-800/5 067460	1 個	
0 - 1000		EQ96S-1000/5 069833	1 個	
0 - 1250		EQ96S-1250/5 072206	1 個	
0 - 1600		EQ96S-1600/5 074579	1 個	
0 - 2000		EQ96S-2000/5 076952	1 個	
0 - 2500		EQ96S-2500/5 079325	1 個	
0 - 3000		EQ96S-3000/5 081698	1 個	
0 - 3200		EQ96S-3200/5 098920	1 個	
0 - 4000		EQ96S-4000/5 084071	1 個	
0 - 5000		EQ96S-5000/5 076621	1 個	
0 - 6300		EQ96S-6300/5 209672	1 個	

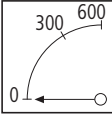
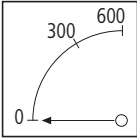

	測定範囲	形式 コード	入数		
最大需要電流計(バイメタル型)、CT接続用、class 3 <ul style="list-style-type: none"> 最大需要インジケータ付き 瞬時値表示(可動鉄片型) クラス 3 可動鉄片型 精度クラス 1.5 過負荷 1.2倍 電力消費 4.8 VA バイメタルの時間設定: 8 min 					
非シールド					
BIEQ72 • 72 x 72 mm 	0 - 50	BIEQ72-50-5 033030	1 個		
	0 - 100	BIEQ72-100-5 033031			
	0 - 200	BIEQ72-200-5 033032			
	0 - 250	BIEQ72-250-5 033033			
	0 - 400	BIEQ72-400-5 033034			
	0 - 600	BIEQ72-600-5 033035			
	0 - 800	BIEQ72-800-5 033036			
	0 - 1000	BIEQ72-1000-5 033037			
	0 - 1250	BIEQ72-1250-5 033038			
	0 - 1600	BIEQ72-1600-5 033039			
	0 - 2000	BIEQ72-2000-5 033040			
	0 - 2500	BIEQ72-2500-5 033041			
	0 - 3000	BIEQ72-3000-5 033042			
	0 - 3200	BIEQ72-3200-5 033043			
	0 - 4000	BIEQ72-4000-5 033044			
	0 - 5000	BIEQ72-5000-5 033045			
	0 - 6300	BIEQ72-6300-5 209677			
	BIEQ96 • 96 x 96 mm 	0 - 50		BIEQ96-50-5 033013	1 個
		0 - 100		BIEQ96-100-5 033014	
		0 - 200		BIEQ96-200-5 033015	
0 - 250		BIEQ96-250-5 033016			
0 - 400		BIEQ96-400-5 033017			
0 - 600		BIEQ96-600-5 033018			
0 - 800		BIEQ96-800-5 033019			
0 - 1000		BIEQ96-1000-5 033020			
0 - 1250		BIEQ96-1250-5 033021			
0 - 1600		BIEQ96-1600-5 033022			
0 - 2000		BIEQ96-2000-5 033023			
0 - 2500		BIEQ96-2500-5 033024			
0 - 3000		BIEQ96-3000-5 033025			
0 - 3200		BIEQ96-3200-5 033026			

HPL16079EN

BIEQ

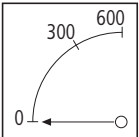
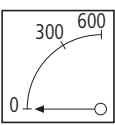
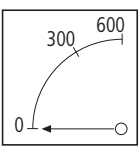
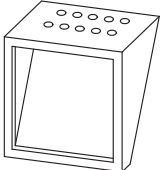
適合機種	測定範囲 A	形式 コード	入数		
BIEQ96 • 96 x 96 mm 	0 - 4000	BIEQ96-4000-5 033027	1 個		
	0 - 5000	BIEQ96-5000-5 033028			
	0 - 6300	BIEQ96-6300-5 209678			
シールド 4 mT BIEQ72 • 72 x 72 mm 	0 - 800	BIEQ72S-800/5 074565	1 個		
	0 - 1000	BIEQ72S-1000/5 074566			
	0 - 1250	BIEQ72S-1250/5 074567			
	0 - 1600	BIEQ72S-1600/5 074568			
	0 - 2000	BIEQ72S-2000/5 074569			
	0 - 2500	BIEQ72S-2500/5 074988			
	0 - 3200	BIEQ72S-3200/5 076098			
	0 - 4000	BIEQ72S-4000/5 076195			
	0 - 5000	BIEQ72S-5000/5 076261			
	0 - 6300	BIEQ72S-6300/5 209673			
	BIEQ96 • 96 x 96 mm 	0 - 100		BIEQ96S-100/5 098308	1 個
		0 - 200		BIEQ96S-200/5 010508	
		0 - 250		BIEQ96S-250/5 012881	
0 - 400		BIEQ96S-400/5 015254			
0 - 600		BIEQ96S-600/5 017627			
0 - 800		BIEQ96S-800/5 020000			
0 - 1000		BIEQ96S-1000/5 022373			
0 - 1250		BIEQ96S-1250/5 024746			
0 - 1600		BIEQ96S-1600/5 027119			
0 - 2000		BIEQ96S-2000/5 029492			
0 - 2500		BIEQ96S-2500/5 031865			
0 - 3000		BIEQ96S-3000/5 034238			
0 - 3200		BIEQ96S-3200/5 098921			
0 - 4000		BIEQ96S-4000/5 036611			
0 - 5000		BIEQ96S-5000/5 076692			
0 - 6300		BIEQ96S-6300/5 209674			
サポートブラケット					
<ul style="list-style-type: none"> 測定機器EQ用 ドア取付け機器用 色: RAL 7035 	EQ72 (72 x 72 mm)	BT434 088379	10 個		
	EQ96 (96 x 96 mm)	BT435 090752	10 個		



16/80 制御盤用部材の付属品



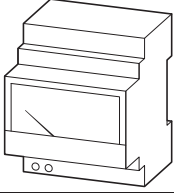
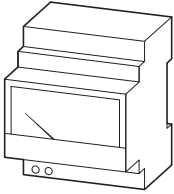
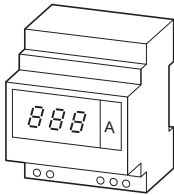
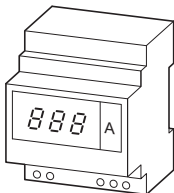
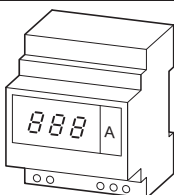

DINレール用メータ

Z-MG

HPL16080EN

	特徴	測定範囲		形式コード	入数
		A	V		
DINレール用メータ、アナログ <ul style="list-style-type: none"> 単相のAC電圧や電流を測定 可動鉄片型 					
電圧計					
	-	-	0 - 250	Z-MG/VA-250 248223	1個
	-	-	0 - 500	Z-MG/VA-500 248224	1個
電流計					
	-	0 - 10	-	Z-MG/AA-10 248228	1個
	-	0 - 40	-	Z-MG/AA-40 248229	1個
DINレール用メータ、デジタル <ul style="list-style-type: none"> 単相のAC電圧や電流を測定 デジタル表示、緑 LEDs LED 過負荷表示 					
電圧計					
	-	-	0 - 600	Z-MG/VD-600 248222	1個
電流計					
	-	0 - 20	-	Z-MG/AD-20 248225	1個
	12種類のCT比に設定可能	0 - 999 A, x/5A	-	Z-MG/AD-999 248226	1個
電圧計および電流計					
	-	0 - 8 kA, x/5 A	0 - 600	Z-MG/VD+AD 263140	1個
	2つのプログラムが可能な接点付き	0 - 8 kA, x/5 A	0 - 600	Z-MG/VD+AD+S 263141	1個

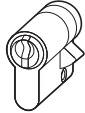

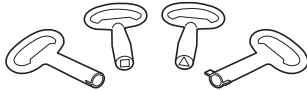
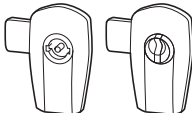
詳細	施錠機構	特徴	形式コード	入数	
施錠システム					
ヒンジ式ハンドル					
<ul style="list-style-type: none"> • ハイグレードで耐衝撃性のある亜鉛加圧ダイキャスト性レバー • 人間工学的に設計されたレバー • XVTL, Profi Plus 床設置配電盤 • 色: 黒、紛体塗装 	-	欧州式シングルシリンダロック	押しボタン式	DH-COMF 133107	1個
					
ロータリハンドル					
<ul style="list-style-type: none"> • 欧州式シリンダを用いたロータリハンドル • 施錠表示付き • 改造用又は組合せ一式 • ハイグレードで耐衝撃性のある亜鉛加圧ダイキャスト性ハンドル • 全てのユニバーサル錠LC..に適用に適用 • 標準化されたドア取付け用 22.5 × 20.4 mm • 色: グレー RAL 7037、紛体塗装 • シリンダ錠を別途ご注文下さい 	組合せ一式	欧州式シングルシリンダロック	-	PHZ-A-COMP 133105	1個
	改造用	欧州式シングルシリンダロック	-	PHZ-A-ADD-ON 133106	1個
ハンドル用シリンダ錠					
<ul style="list-style-type: none"> • ロータリハンドルおよびヒンジ式ハンドル • DIN 18252 および DIN EN 1303 に基づくシリンダ錠 • シリンダ錠 10/30、内部ピンはニッケルシルバー製 • 施錠は5つのピンをベアにして8種類に調節可能。 • 同一キー又は個別キー機構 • シリンダにつきキー1個付き 	同一キー	-	-	PHZ-E10/30-GS 138574	1個
	個別キー機構	-	-	PHZ-E10/30-VS 138575	1個
シリンダ錠のスペアキー					
<ul style="list-style-type: none"> • シリンダ錠 PHZ-E...-GS用 	同一キー	欧州式シングルシリンダロック	-	KEY-E10/30-GS 138576	4個
					
施錠機構用キー					
	-	-	3 mm ダブルワードキー	NWS-SL/DLB/3 255317	1個
	-	-	5 mm ダブルワードキー	NWS-SL/DLB/5 255318	1個
ユニバーサル錠					
<ul style="list-style-type: none"> • ハイグレードで耐衝撃性のある亜鉛加圧ダイキャスト性の飾り座金 • 金属製の施錠機構とボルト • 色: グレー RAL 7037、紛体塗装 • 室内および屋外使用 • 金属製ロックナット、切り込み入り • 標準形のボルトに適合 • 標準化されたドア取付け用 22.5 × 20.4 mm 	-	-	3 mm ダブルワードキー	LC-DBIT3-CS 133102	1個
	-	-	5 mm ダブルワードキー	LC-DBIT5-CS 133103	
	同一キー	-	シリンダ錠、キー2個付き	LC-ZSBIT-CS 133104	



特徴	形式コード	入数
図面入れ、絶縁素材 ・プラスチック製、背面は接着式 ・色:ライトグレー RAL 7035		
 DIN A4 横長	SPT4 002275	10 個
 DIN A5 横長	SPT5 002276	10 個
 DIN A6 横長	SPT6 002277	10 個
図面入れ、金属製 ・M5ボルトでドアに取付け		
 DIN A6 横長	XVTL-SPT6 115247	1 個

詳細	形式コード	入数
制御盤照明		
制御盤ライト		
—	XVTL-SRL/S 116892	1 個
スイッチ、ソケット、および磁石式取付け	NWS-SRL/S/ST/MG 255355	1 個
ドアスイッチ		
—	NWS-TKT 255420	1 個
サポートブラケットに取付け	NWS-TKT/M 285046	

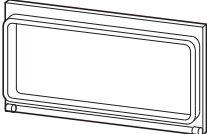
適合機種	形式コード	入数
ヒンジ付きフラップ ・カバー上に取付け、任意の位置に取付け出来ます。 ・保護構造 IP55 ・最大開度 180° ・ヒンジ位置は変更出来ません。 ・透明		
 145 x 80 mm	K-A 043372	1 個
185 x 90 mm	KG-A 055244	1 個

HPL16083EN

BFZ, BPZ-CPS, PAINT-RAL, VST12

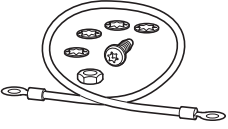
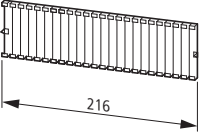
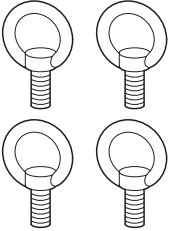
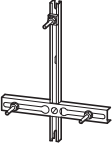
特徴	詳細	形式コード	入数
<p>ドア接地セット</p> <ul style="list-style-type: none"> 電線サイズ 6 mm² 設置用付属品付き 	-	BFZ-DES 101665	1個
<p>修正用塗料</p> <ul style="list-style-type: none"> ブラシボトル 塗装のダメージを修復 	<p>RAL 7035</p> <p>RAL 9010</p> <p>RAL 9016</p>	<p>BPZ-CPS-7035 286771</p> <p>PAINT-RAL9010 288947</p> <p>PAINT-RAL9016 288948</p>	1個
<p>スプレー</p>	RAL 7035	BPZ-SPRAY-7035 116678	
<p>ブランキングストリップ</p> <p>未使用部分を塞ぎます</p> 	12 スペースユニット	VST12 002322	10個
<p>吊り環</p> <p>1セットには吊り環4つ入り</p> 	M10	XAT 283855	1個
<p>メータレール</p> 	<p>DIN 43853Iに適合、 DIN 46300Iに基づくナット付きの取付け ネジが3つ含まれています。 取付けプレートへの取付け用、封印可能 → 20/22ページ → 20/28ページ</p>	ZK1 001892	5個



エンジニアリング

導体サポート、絶縁済みの帯電線用
サポートベースおよびはめ込み式ファスナー付き

BZ249, BZ251, BZ252

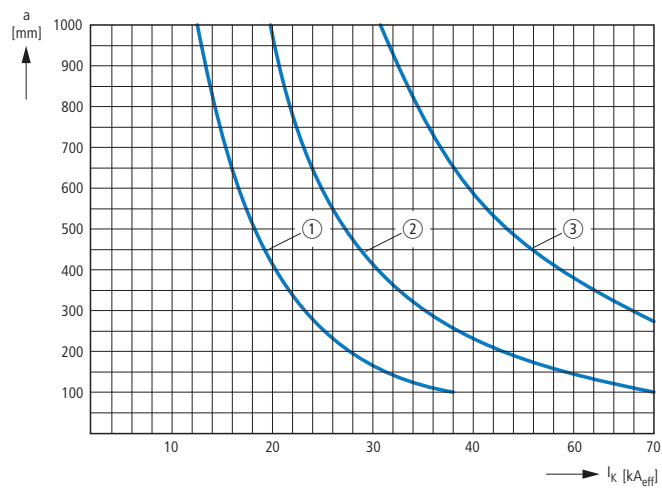

① BZ249

② BZ251

③ BZ252

I_k = 短絡電流

a = ブスバーサポート間隔



定格事項

	KT-M...	V-M...	MFD...	MFV...	KT-M25F	STB-M...F
材質	ポリエチレン、および熱可塑性エストラマー	ポリアミド、ハロゲンフリー	熱可塑性エストラマー	ポリアミド	PVC およびポリエチレン	難燃性ガラス繊維強化ポリアミド
色	グレー、RAL 7035	グレー、RAL 7035	黒、RAL 9005の近似色	赤	グレー、RAL 7032 + 白	グレー、RAL 7035
保護構造	IP66まで	5 barまで、IP68 (30 min)	IP66	-	IP50まで	IP56、ケース下部にのみ取付け
耐薬品性	耐性あり: アルコール、動物性、植物性油脂、弱アルカリ、酸、水	耐性あり: アセトン、ガソリン、パラフィン、ディーゼル油、油脂、ベンキの溶剤	-	-	耐性あり: 希釈非酸化性酸、アルカリ、塩、アルコール、芳香剤、ハロゲン化炭化水素、界面活性剤	耐性あり: アセトン、ガソリン、パラフィン、ディーゼル油、油脂、ベンキの溶剤
応力による破断の危険性	比較的高い	低い	-	-	比較的高い	低い
耐熱性	-40 °C - 80 °C, 短時間、約 100 °C	-20 °C - 100 °C, 短時間、約 120 °C	-25 °C - 100 °C, 短時間、約 120 °C	-25 °C - 80 °C, 短時間、約 120 °C	0 °C - 60 °C, 短時間、約 80 °C	-40 °C - 100 °C, 短時間、約 150 °C
難焼性	-	グローワイヤーテスト 750 °C、EN 60695-2-11に基づく	-	-	-	グローワイヤーテスト 750 °C、EN 60695-2-11に基づく
UL94に基づく難燃性	-	V2	-	-	-	-

アナログ機器			Z-MG/VA-250	Z-MG/VA-500	Z-MG/AA-10	Z-MG/AA-40
電気的特性						
定格電圧	U_n	V AC	250	500	-	-
定格電流	I_n	A	-	-	10	40
入力信号			対称、正弦波、高調波ファクター 1.11			
定格周波数		Hz	50	50	50	50
開閉頻度		Hz	45 - 65	45 - 65	45 - 65	45 - 65
精度クラス			1.5	1.5	1.5	1.5
測定範囲			0 - U_n	0 - U_n	0 - I_n	0 - I_n
消費VA		VA	< 3	< 3	< 1.1	< 1.1
過負荷特性						
連続			1.2 x U_n	1.2 x U_n	1.2 x I_n	1.2 x I_n
一時的			2 x $U_n/5$ s	2 x $U_n/5$ s	10 x $I_n/5$ s	10 x $I_n/5$ s
定格絶縁電圧		kV	0.6	0.6	0.6	0.6
テスト電圧 50 Hz/1 min.		kV	2	2	2	2
機械的事項						
標準前面寸法		mm	45	45	45	45
機器のベースサイズ		mm	89	89	89	89
取付け幅		mm	70	70	70	70
重量		kg	0.13	0.13	0.13	0.13
取付け状態			IEC/EN 60715適合のトップハットレールに素早く取付け			
取付け時の保護構造			IP50	IP50	IP50	IP50
上部と下部の端子			リフト端子	リフト端子	リフト端子	リフト端子
接続電線サイズ		mm ²	4	4	4	8
端子ネジの締付けトルク		Nm	1	1	1	1.8
許容相対湿度		%	65	65	65	65
温度範囲		°C	-25 - +50	-25 - +50	-25 - +50	-25 - +50
UL94に基づく難燃性			V1	V1	V1	V1



デジタル機器			Z-MG/VD-600	Z-MG/AD-20	Z-MG/AD-999	Z-MG/VD+AD	Z-MG/VD+AD+S	
電气的特性								
定格電圧	U_n	V AC	600	—	—	500	500	
定格電流	I_n	A	—	20	5	5	5	
操作電圧			230 V, 50 Hz	230 V, 50 Hz	230 V, 50 Hz	230 V, 50 Hz	230 V, 50 Hz	
消費VA、補助電圧入力		VA	< 4.5	< 4.5	< 4.5	≤ 2.5	≤ 2.5	
入力信号			対称、正弦波、高調波ファクター 1.11					
定格周波数		Hz	50	50	50	50	50	
操作周波数		Hz	45 - 65	45 - 65	45 - 65	47 - 63	47 - 63	
測定精度			± 1 % + 1 digit	± 1 % + 1 digit	± 1 % + 1 digit	± 1 % + 1 digit	± 1 % + 1 digit	
分解能			1 digit	1 digit	1 digit	1 V/0.01 - 10 A	1 V/0.01 - 10 A	
秒毎の測定回数			3	3	3	0.67	0.67	
入力範囲			0 - U_n	0 - I_n	0 - I_n	0 - 500 V/01 - 6 A	0 - 500 V/01 - 6 A	
消費VA								
電圧入力		VA	—	—	—	≤ 0.1	≤ 0.1	
電流入力		VA	—	< 1.1	< 1.1	≤ 0.6	≤ 0.6	
入力インピーダンス			> 1 MΩ	—	—	—	—	
過負荷特性								
連続			1.1 x U_n	2 x I_n	2 x I_n	1.2 x U_n /1.2 x I_n	1.2 x U_n /1.2 x I_n	
一時的			—	2.5 x I_n /5 s	10 x I_n /5 s	2 x I_n /5 s	2 x I_n /5 s	
絶縁電圧		kV	0.66	0.66	0.66	0.66	0.66	
テスト電圧 50 Hz/1 min.		kV	2	2	2	3	3	
アラーム接点			—	—	—	—	2接点、プログラム可能	
Type			—	—	—	—	最小又は最大	
設定値			—	—	—	—	0 - 120 %	
ヒステリシス			—	—	—	—	0 - 設定値	
遅延			—	—	—	—	0 - 60 s (1 s ステップ)	
リレー状態			—	—	—	—	動作/不動作	
接点定格			—	—	—	—	5 A/250 V AC	
機械的事項								
標準前面寸法		mm	45	45	45	45	45	
機器のベースサイズ		mm	89.5	89.5	89.5	89.5	89.5	
取付け幅		mm	71.2	71.2	71.2	71.2	71.2	
最大表示			999	999	999	999	999	
数字の高さ		mm	14	14	14	14	14	
重量		kg	0.3	0.3	0.3	0.25	0.27	
取付け状態			IEC/EN 60715適合のトップハットレールに素早く取付け					
取付け時の保護構造			IP50	IP50	IP50	IP50	IP50	
上部と下部の端子			リフト端子	リフト端子	リフト端子	リフト端子	リフト端子	
接続電線サイズ		mm ²	4	4	4	4	4	
端子ネジの締付けトルク		Nm	0.6	0.6	0.6	0.6	0.6	
許容相対湿度		%	95	95	95	20 - 80	20 - 80	
温度範囲		°C	-10 - +55	-10 - +55	-10 - +55	-5 - +55	-5 - +55	
UL94に基づく難燃性			V1	V1	V1	V1	V1	

Z-MG/VD+AD
Z-MG/VD+AD+S

測定範囲、 分解能													
範囲	—	—	—	—	—	—	—	—	5 A	—	—	—	—
表示	—	—	—	—	—	—	—	—	5.00	—	—	—	—
分解能	10 mA												
範囲	10 A	—	15 A	—	20 A	25 A	30 A	40 A	50 A	60 A	70 A	75 A	80 A
表示	10.0	—	15.0	—	20.0	25.0	30.0	40.0	50.0	60.0	70.0	75.0	80.0
分解能	100 mA												
範囲	100 A	120 A	150 A	160 A	200 A	250 A	300 A	400 A	500 A	600 A	700 A	750 A	800 A
表示	100	120	150	160	200	250	300	400	500	600	700	750	800
分解能	1 A												
範囲	1 kA	1.2 kA	1.5 kA	1.6 kA	2 kA	2.5 kA	3 kA	4 kA	5 kA	6 kA	7 kA	7.5 kA	8 kA
表示	1.00	1.20	1.50	1.60	2.00	2.50	3.00	4.00	5.00	6.00	7.00	7.50	8.00
分解能	10 A												

寸法図

メートルサイズケーブルグランド

V-M...

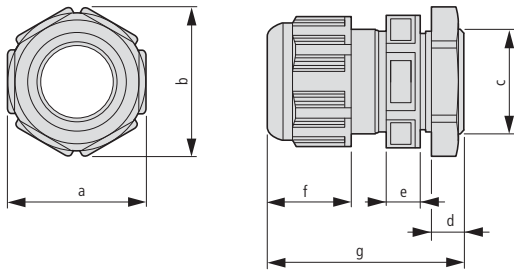

形式	a	b	c	d	e	f	g
V-M12	16	18	M12x1.5	9	5.3	14	29 ... 34
V-M16	20	22	M16x1.5	9	5.5	16.5	31 ... 37
V-M20	24	27	M20x1.5	10	6.1	20	36 ... 45
V-M25	29	32	M25x1.5	10	8.1	20	38 ... 47
V-M32	36	40	M32x1.5	12	10.1	20	42 ... 51
V-M40	46	51	M40x1.5	12	11.1	29	52 ... 65
V-M50	55	61	M50x1.5	14	12.1	33	59 ... 72
V-M63	68	75	M63x1.5	15	12.1	36.5	64 ... 78

複数ケーブル用ガスケット

MFD...

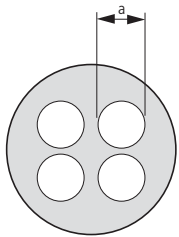

形式	a
MFD25	5.0 - 6.0
MFD32	3.5 - 7.0

封印プラグ

MFV...

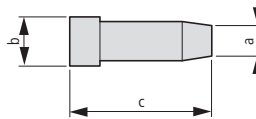

形式	a	b	c
MFV25-6	5.5	6	20
MFV32-7	7	8	20

ケーブルグランド

STB-M...F

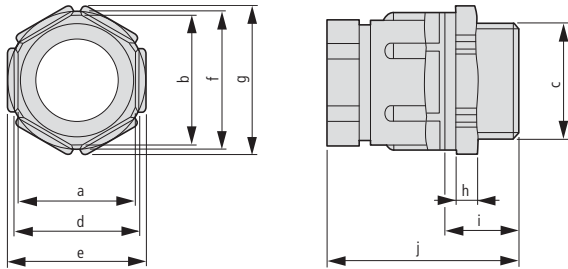

形式	c	h	l	j	g	f	b	a	d	e
STB-M20F	20	5	15	40	29	27	23	21	24	27
STB-M25F	25	6	15	45	35.5	35.5	33.4	30	33	32

圧力補正プラグ

DAV-M40

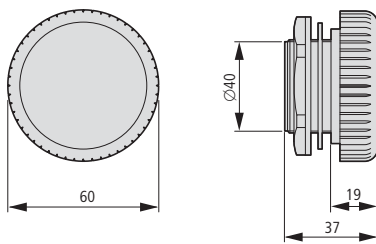

DA412

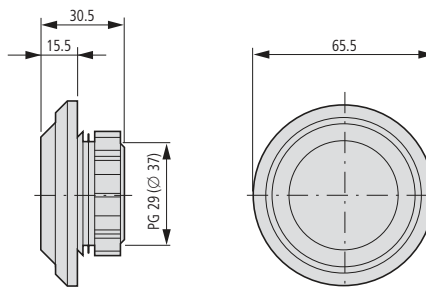

メートルサイズ膜式グロメット

KT-M...

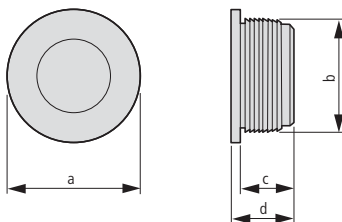

形式	a	b	c	d
KT-M16	21.2	16	9.5	11
KT-M20	25.2	20	9.5	11
KT-M25	30.2	25	9.5	11
KT-M32	37.2	32	9.5	11

16/88 制御盤用部材の付属品

ケーブルグロメット

PG ケーブルグロメット

KT13.5

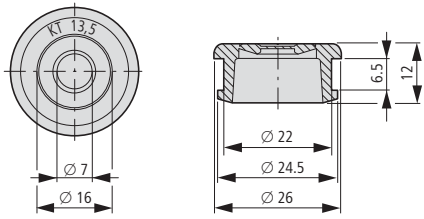

KT16

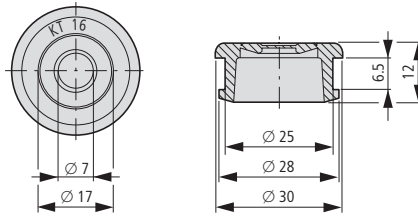

KT21

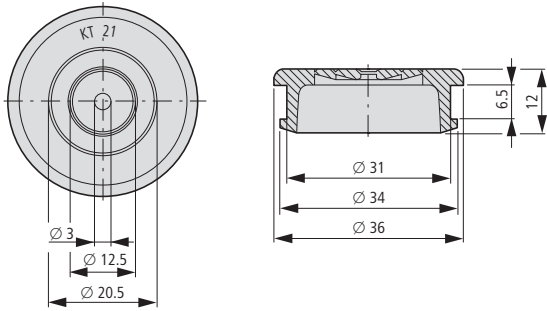

KT29

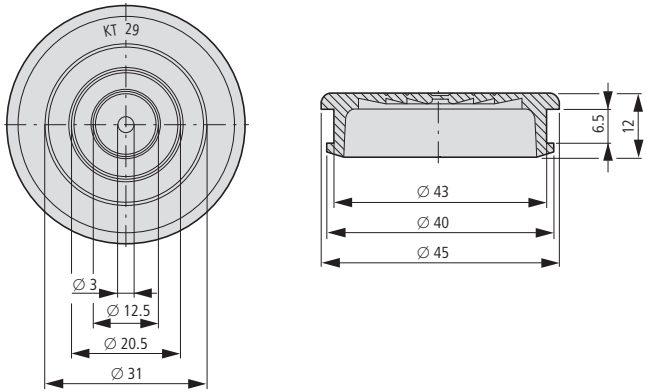

KT36

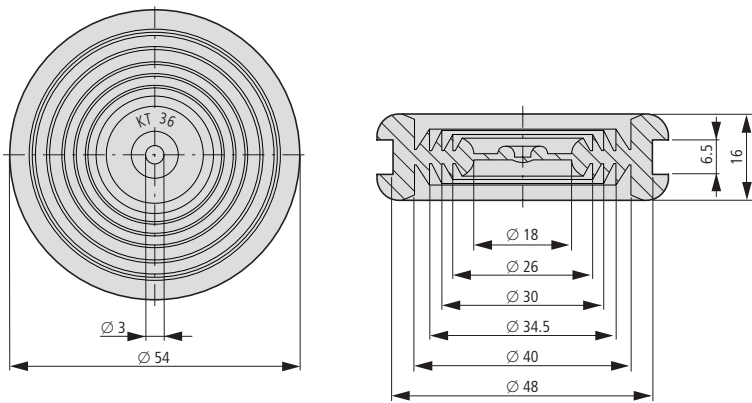

KT42

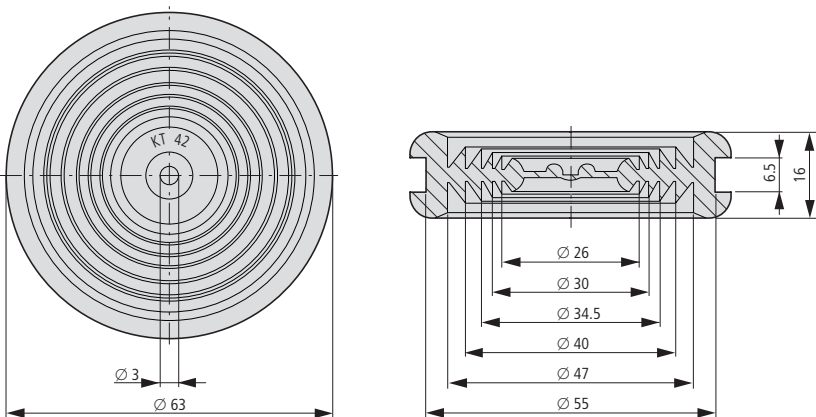

ケーブルグランド

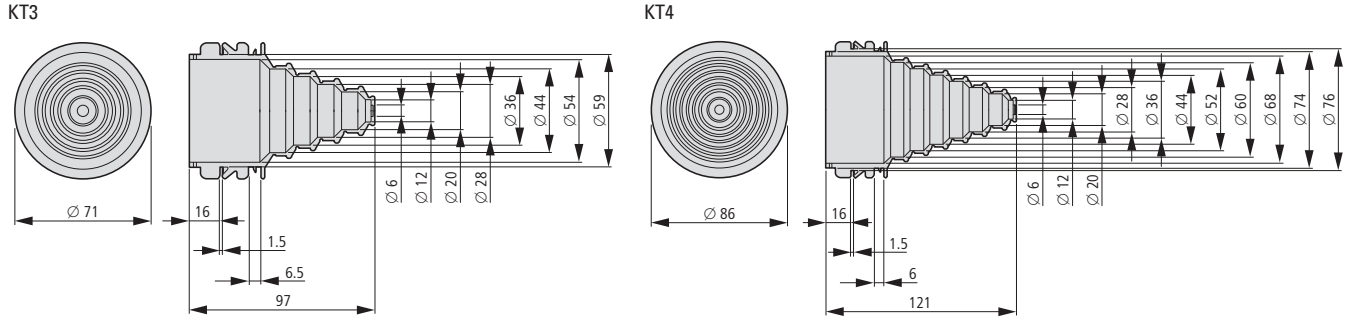

圧力補正用ケーブルグロメット

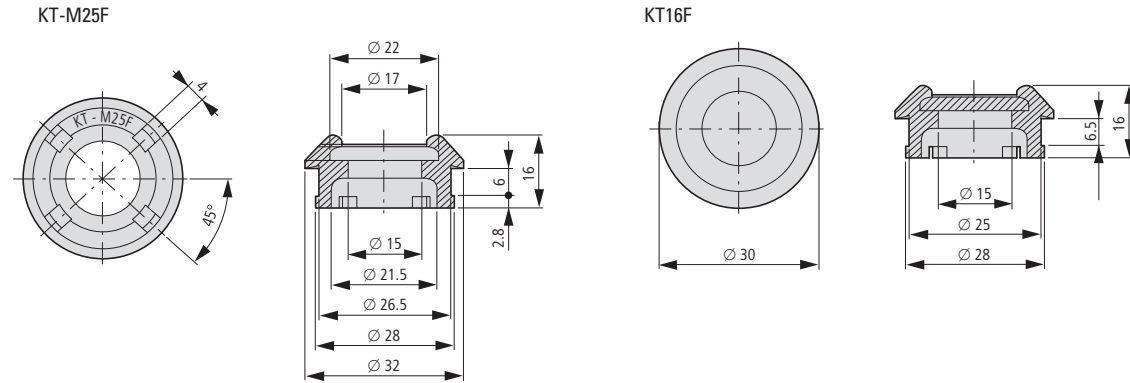

端子 160 - 1000 A

K...

形式	a	a1	a2	a3	b	b1	c	a5	l
K95/1	37	-	18.5	3	115	100	88	-	13
K95/3	99	75	12					31	
K95/4	130	100	15						
K95/5	161	125	18						
K150/1	37	-	18.5				105	-	13
K150/3	99	75	12					31	
K150/4	130	100	15						
K150/5	161	125	18						
K240/1	52	-	26				120	-	12
K240/3	144	100	22					46	
K240/4	190	150	20						
K240/5	236	175	30.5						
K2X240/1	68	-	34	4	140	125	127	-	15
K2X240/3	192	125	33.5					62	
K2X240/4	254	200	27						
K2X240/5	316	250	33						
K3X185/1	78	-	39				166	-	15
K3X185/3	222	150	36					72	
K3X185/4	294	225	34.5						
K3X185/5	366	300	33						
K3X240/1	88	-	44	4	165	150	196	-	20
K3X240/3	252	175	39					82	
K3X240/4	334	250	42						
K3X240/5	416	325	45.5						
K4X185/1	88	-	44					-	20
K4X185/3	252	175	39					82	
K4X185/4	334	250	42						
K4X185/5	416	325	45.5						



16/90 制御盤用部材の付属品

メータ、施錠システム

絶縁単体端子 32 - 100 A

K.../1

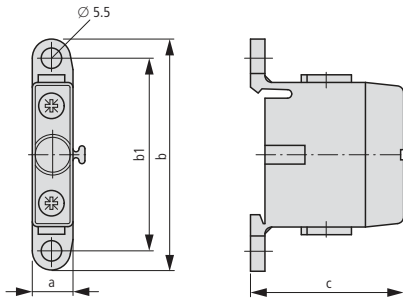

形式	a	b	bl	c
K10/1	11	60	50	30
K25/1	14	60	50	33
K50/1	18	60	50	36

電流計、電圧計

EQ

BIEQ

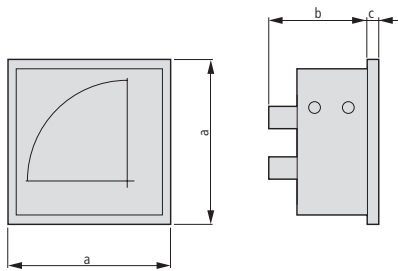

	a	b	c
EQ	45	45	47
EQ	48 DIN	48	53
EQ, BIEQ	72	72	64
EQ, BIEQ	96	96	64

DIN レール用メータ、アナログ

Z-MG/VA...

Z-MG/AA...

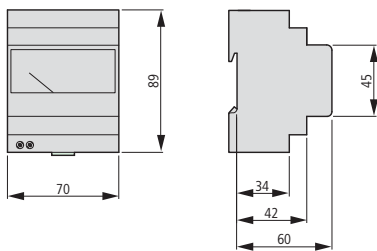

DIN レール用メータ、デジタル

Z-MG/VD...

Z-MG/AD...

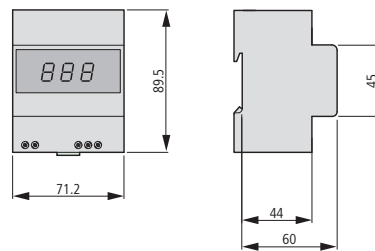

ヒンジ式ハンドル

DH-COMF

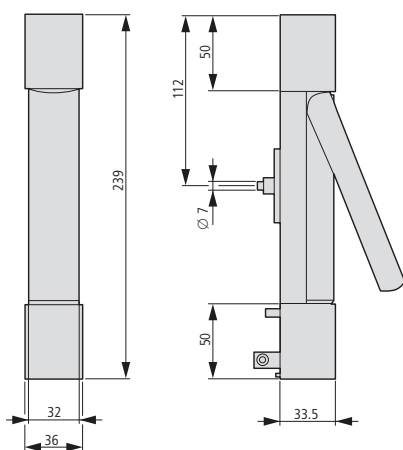

取付け穴

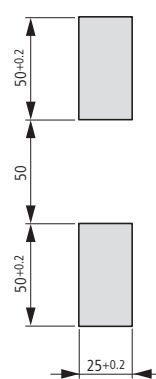

ロータリハンドル

PHZ-A...

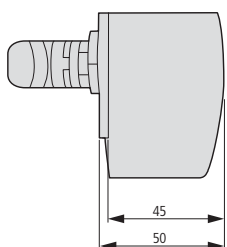

取付け穴

